

Climate
Control

IMI Heimeier

Globo D



Kugelhähne

Trinkwasser-Kugelhahn aus Rotguss

Globo D

Der Globo D wird in Trinkwasseranlagen als vielseitiges Absperrorgan eingesetzt. Durch die geringe Ausladung des Knebels ist der Globo D ideal z.B. für die fachgerechte Montage nebeneinander auf Verteilern geeignet.

Hauptmerkmale

Gehäuse und Kugel aus korrosionsbeständigem Rotguss

Rohrförmiges Gehäuse, ideal für durchlaufende Wärmedämmung

Bedienungsknebel außerhalb der Wärmedämmung

Auch in Press-Ausführung

DN 15-32 geeignet für M106 Stellantrieb



Technische Beschreibung

Anwendungsbereich:
Trinkwasseranlagen

Funktionen:

Absperrn:
Demontierbarer Bedienungsknebel aus schlagfestem Kunststoff mit geringer Ausladung. Knebelanschlag verdeckt, dadurch keine Verletzungsgefahr.

Thermometer zur Überprüfung der Mediumtemperatur, nachrüstbar durch einfaches Austauschen der grünen Verschlusskappe im Bedienungsknebel, siehe Zubehör.

Entleeren (0675 und 0676)

Dimensionen:

Ausführungen ohne Entleerung mit Innengewinde von DN 15 bis DN 50 oder Viega Pressanschluss mit SC-Contur von DN 15 bis DN 32.
Ausführungen mit Entleerung mit Innen-/Außengewinde oder Viega Pressanschluss/Außengewinde von DN 15 bis DN 32.

Druckklasse:
PN 16

Temperatur:

Zulässige Betriebstemperatur TB
-10 °C – 120 °C, mit Pressanschluss
TB 110 °C, mit Entleerung TB 95 °C.

Werkstoffe:

Gehäuse und Kugel aus korrosionsbeständigem Rotguss.
Kugel mit glattem Durchgang.
Wartungsfreie Spindelabdichtung durch zwei O-Ringe aus EPDM.
Kugelabdichtung aus reinem PTFE.

Dämmung:

Wärmedämmschalen bestehend aus zwei ineinanderfassenden Halbschalen, siehe Zubehör.

Stellantriebe:

DN 15 - 32 geeignet für M106 Stellantrieb.
Art.-Nr.
230 V: 0600-00.700
24 V: 0600-01.700

Zulassungen:

Globo D entspricht folgenden Anforderungen: DVGW W 570-1, DVGW W 270, DIN EN 13828, DIN 50930-6 und KTW. Eingestuft nach DIN 4109 in Armaturengruppe I (geprüft nach EN ISO 3822 Teil 1 und Teil 3).

Aufbau

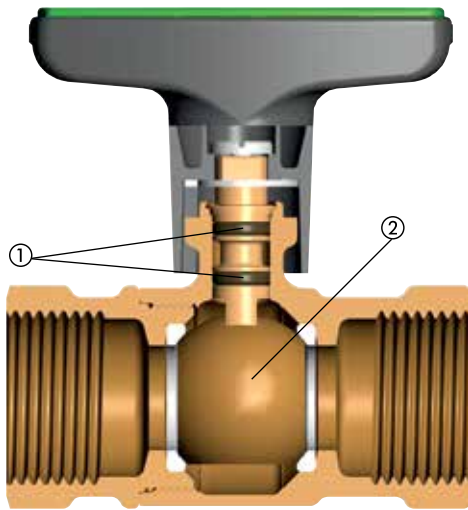

1. Spindelabdichtung durch zwei O-Ringe
2. Massive Rotguss-Kugel

Anwendung

Der Globo D wird in Trinkwasseranlagen als vielseitiges Absperrorgan eingesetzt.

Durch die geringe Ausladung des Knebels ist der Globo D ideal z. B. für die fachgerechte Montage nebeneinander auf Verteilern geeignet.

Der Trinkwasser-Kugelhahn ermöglicht die Dämmung gegen Wärmeverlust entsprechend der Energieeinsparverordnung. Diese Forderung ist mit Wärmedämmschalen oder auf Grund des rohrförmigen Gehäuses mit durchlaufender Rohrdämmung problemlos zu erfüllen. Der Bedienungsknebel befindet sich dabei außerhalb der Wärmedämmung.

Die Ausführung mit Entleerung und Außengewinde ermöglicht eine lösbare Verbindung mittels passender IMI Heimeier Verschraubungen mit Schraub-, Löt- oder Pressnippel.

Globo D entspricht folgenden Anforderungen:

- DVGW W 570-1 (Trinkwasser-Installation z. B. Handbetätigte Kugelhähne – Anforderungen und Prüfungen).
- DVGW W 270 (Prüfung und Bewertung der Vermehrung von Mikroorganismen auf Werkstoffen im Trinkwasserbereich).
- DIN EN 13828 (Handbetätigte Kugelhähne für Trinkwasseranlagen in Gebäuden).
- DIN 50930-6 (Korrosion metallischer Werkstoffe im Innern von Rohrleitungen, Behältern und Apparaten bei Korrosionsbelastung durch Wasser – Beeinflussung der Trinkwasserbeschaffenheit)
- KTW (Empfehlung von Kunststoffen und anderen nichtmetallischen Werkstoffen)
- Hervorragendes Geräuschverhalten, eingestuft nach DIN 4109 in Armaturengruppe I geprüft nach EN ISO 3822 Teil 1 und Teil 3).

Pressanschluss

Die Kugelhähne Globo mit Viega Pressanschluss sind geeignet für Kupferrohr nach EN 1057, Viega Sanpress-Edelstahlrohr und Prestabo Stahlrohr.

Alle Pressanschlüsse bestehen, wie auch die Armaturen-Gehäuse, aus korrosionsbeständigem entzinkungsfreiem Rotguss. Geeignete Presswerkzeuge sind beim jeweiligen Hersteller zu erfragen.

Zur Herstellung von Viega-Pressverbindungen empfehlen wir ausschließlich Viega-Pressbacken zu verwenden.

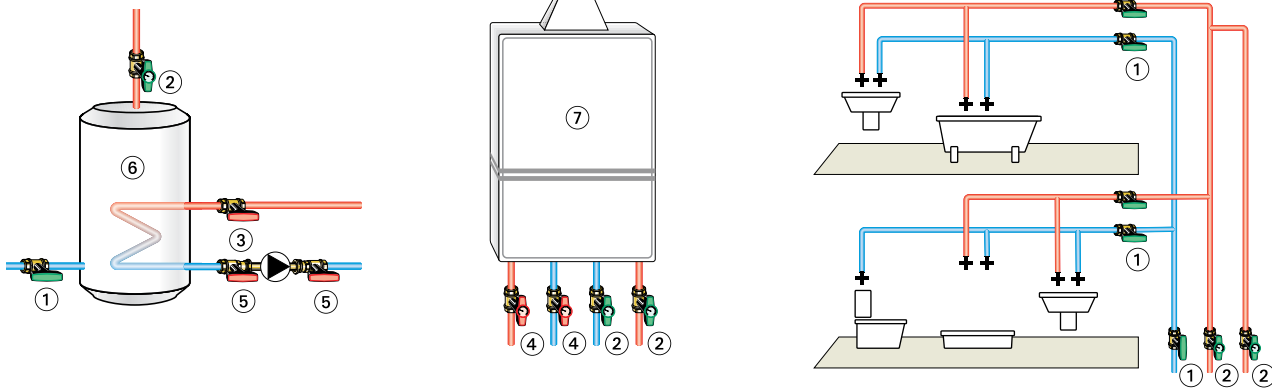
Anwendungsbeispiel

1. Globo D
2. Globo D mit Thermometer
3. Globo H
4. Globo H mit Thermometer
5. Globo P
6. Trinkwasserwärmer
7. Umlauf-Gaswasserheizer

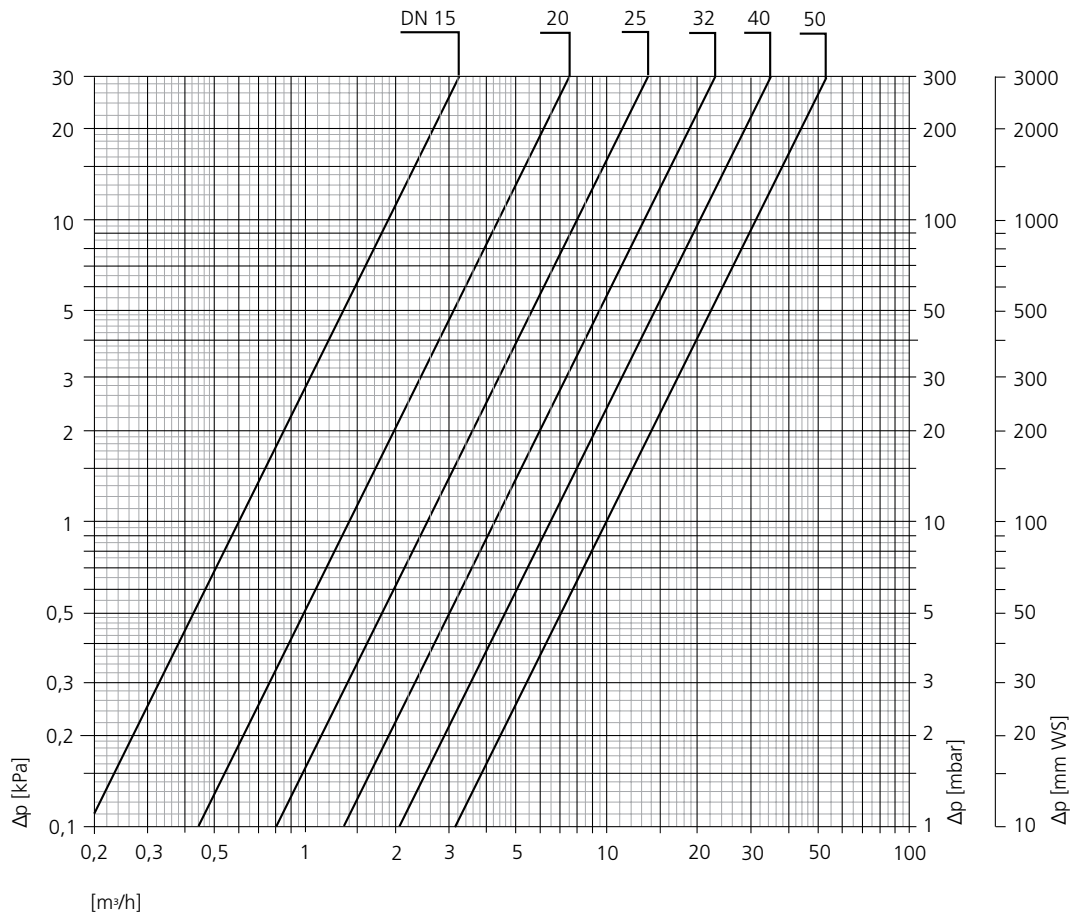
Diagramm

Artikel

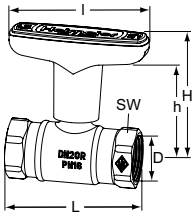

Mit Innengewinde

DN	D	L	I	H	h	Kvs	EAN	Artikel-Nr.
15	Rp1/2	65	81	69,9	54,0	6,0	4024052557615	0670-02.000
20	Rp3/4	75	81	72,0	55,5	14,0	4024052557714	0670-03.000
25	Rp1	90	81	74,5	58,0	25,0	4024052557813	0670-04.000
32	Rp1 1/4	95	81	78,0	61,5	42,0	4024052557912	0670-05.000
40	Rp1 1/2	100	120	111,5	92,0	65,0	4024052599417	0670-06.000
50	Rp2	118	120	116,5	97,0	100,0	4024052599516	0670-08.000

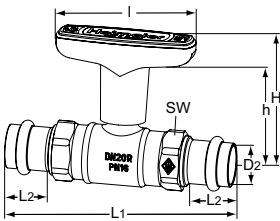

Mit Viega Pressanschluss mit SC-Contur

DN	D2	L1	L2	I	H	h	kvs	EAN	Artikel-Nr.
15	15	120	22	81	69,0	54,0	6,0	4024052558018	0672-15.000
20	22	132	23	81	72,0	55,5	14,0	4024052558117	0672-22.000
25	28	151	23	81	74,5	58,0	25,0	4024052558216	0672-28.000
32	35	157	25	81	78,0	61,5	42,0	4024052558315	0672-35.000

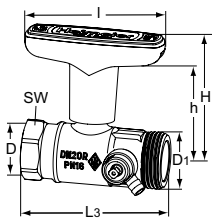

Mit Innen-/Außengewinde mit Entleerung

DN	D	D1	L3	I	H	h	kvs	EAN	Artikel-Nr.
15	Rp1/2	G3/4	75	81	69,0	54,0	6,0	4024052595914	0675-02.000
20	Rp3/4	G1	82	81	72,0	55,5	14,0	4024052596010	0675-03.000
25	Rp1	G1 1/4	95	81	74,5	58,0	25,0	4024052596119	0675-04.000
32	Rp1 1/4	G1 1/2	106	81	78,0	61,5	42,0	4024052596218	0675-05.000

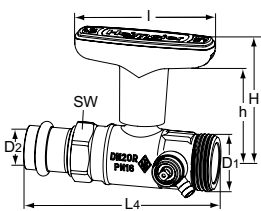

Mit Viega Pressanschluss mit SC-Contur/Außengewinde mit Entleerung

DN	D1	D2	L4	I	H	h	Kvs	EAN	Artikel-Nr.
15	G3/4	15	102	81	69,0	54,0	6,0	4024052596317	0676-15.000
20	G1	22	110	81	72,0	55,5	14,0	4024052596416	0676-22.000
25	G1 1/4	28	126	81	74,5	58,0	25,0	4024052596515	0676-28.000
32	G1 1/2	35	137	81	78,0	61,5	42,0	4024052596614	0676-35.000

SW: DN 15 = 27 mm, DN 20 = 32 mm, DN 25 = 39 mm, DN 32 = 50 mm, DN 40 = 55 mm, DN 50 = 70 mm

Baulänge L nach DIN 3202 Teil 4, Reihe M5

Zubehör

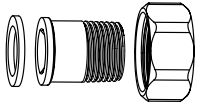

Anschlussverschraubungen mit Schraubnippel

flach dichtend, für Globo mit Außengewinde. Aus Rotguss.

L [mm]	DN Globo		EAN	Artikel-Nr.
26,5	15	R1/2	4024052599615	0675-02.350
35,5	20	R3/4	4024052599714	0675-03.350
37,5	25	R1	4024052599813	0675-04.350

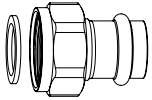

Anschlussverschraubungen mit Pressnippel

flach dichtend, für Globo mit Außengewinde. Aus Rotguss. Viega Pressanschluss mit SC-Contur.

L [mm]	DN Globo	Ø	EAN	Artikel-Nr.
34	15	15	4024052600519	0675-15.356
39	20	22	4024052600618	0675-22.356
44	32	35	4024052600816	0675-35.356

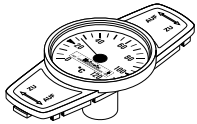

Thermometer

zum Nachrüsten durch Austauschen der grünen Verschlusskappe. Temperaturbereich von 0 °C bis 120 °C.

DN Globo	EAN	Artikel-Nr.
Rot		
10-32	4024052423316	0600-00.380
40-50	4024052554812	0600-06.380
Blau		
10-32	4024052460618	0600-01.380
40-50	4024052554911	0600-07.380



Ersatz-Knebel

Für	DN	EAN	Artikel-Nr.
Globo H, P, P-S, D	10-32	4024052123612	0600-03.520
Globo H, D	40-50	4024052124015	0600-06.520



Wärmedämmschalen

aus EPP. Brandschutzklasse B2.

DN Globo	EAN	Artikel-Nr.
ohne Entleerung		
15	4024052575015	0670-02.553
20	4024052575114	0670-03.553
25	4024052575213	0670-04.553
32	4024052575312	0670-05.553
40	4024052599219	0670-06.553
50	4024052599318	0670-08.553

Die in dieser Broschüre gezeigten Produkte, Texte, Bilder, Zeichnungen und Diagramme können ohne Vorankündigung und Angabe von Gründen von IMI Hydronic Engineering (Teil von Climate Control, einem Sektor von IMI plc) geändert werden. Um die aktuellsten Informationen über unsere Produkte und Spezifikationen zu erhalten, besuchen Sie bitte unsere Website unter climatecontrol.imiplc.com (Länder-/Spracheinstellung ggfls. rechts oben ändern).