

Climate
Control

IMI Pneumatex

Compresso Connect



Drukbehoudsystemen met compressoren

Voor verwarmingssystemen tot 12 MW en
koelsystemen tot 18 MW

Compresso Connect

Compresso is een systeem voor precisiedrukbehoud met compressoren voor verwarmings-, solar- en koelwater systemen. Het systeem wordt vooral gebruikt op plaatsen waar compactheid en nauwkeurigheid worden gevraagd. Het vermogensbereik ligt tussen het drukbehoud met Statico en Transfero. Het nieuwe **BrainCube Connect** besturingspaneel creëert meer verbindingsmogelijkheden, communicatie met het BMS-systeem en met andere BrainCubes en ook afstandsbesturing van het drukbehoudsysteem via live-view monitoring.



Belangrijkste kenmerken

Verbeterd ontwerp maakt de bediening eenvoudiger en gebruiksvriendelijker

Robuust, verlicht, plat (TFT) aanraakkleurenscherm, diagonaal 3,5" (9 cm). Intuïtief en bedieningsvriendelijk menu. Webgebaseerde interface met afstandsbediening en direct toezicht (live-view monitoring). Het BrainCube Connect besturingspaneel is in de TecBox ingewerkt.

Toegang en trouble-shooting op afstand

Toegang en ondersteuning bij inbedrijfstelling, beide op afstand, maken uw behoefte aan hoog gespecialiseerd personeel voor uitvoering van onderhoud en service minder groot. Snellere reactietijd, lagere onderhoudskosten. Gegevensregistratie (data logging) voor controle van de systeemprestaties.

Geavanceerde verbindingsmogelijkheden

Gestandaardiseerde verbindingen met BMS en afstandsbediende apparatuur beschikbaar (RS485, Ethernet, USB): zo bespaart u een heleboel tijd tijdens montage, service en bediening van de eenheid. Communicatie tot wel 8 BrainCubes in een Master/Slave netwerk.

Technische beschrijving - TecBox besturingseenheid

Toepassingsgebied:

Verwarmings-, solar- en koelwatersystemen. Voor installaties conform EN 12828, SWKI HE301-01, solarsystemen conform EN 12976, ENV 12977 met on-site bescherming tegen overtemperatuur bij stroomuitval.

Druk:

Minimaal toelaatbare druk, PSmin: 0 bar
Maximaal toelaatbare druk, PS: zie productoverzicht

Temperatuur:

Maximaal toelaatbare omgevingstemperatuur, t_{Amax} : 40°C
Minimaal toelaatbare omgevingstemperatuur, t_{Amin} : 5°C

Nauwkeurigheid:

Precisiedrukbehoud ± 0.1 bar

Voedingsspanning:

Compresso C10: 1 x 230 V (-6% + 10%), 50/60 Hz
Compresso C15: 1 x 230 V (-6% + 10%), 50 Hz

Electrische belasting:

Zie artikelen

Beschermingsklasse:

IP 22 conform EN 60529

Silent-run Compressors:

53-62 dB(A) / 1-10 bar

Materiaal:

Als basis: staal, messing en brons.

Transport en opslag:

In een vorstvrije en droge ruimte.

Standards:

Gebouwd conform MD 2006/42/EC, Annex II 1.A
EMC-D. 2014/30/EU

Technische beschrijving - Expansievaten

Toepassingsgebied:

Alleen samen met control unit TecBox.
Zie toepassingen onder technische beschrijving – Control unit TecBox.

Media:

Niet-agressieve en niet-toxische media.
Antivries op basis van ethyleen of propyleenglycol, tot 50%.

Druk:

Minimaal toelaatbare druk, PS_{min}: 0 bar
Maximaal toelaatbare druk, PS: zie productoverzicht

Temperatuur:

Maximaal toelaatbare balgtemperatuur, t_{Bmax} : 70°C
Minimaal toelaatbare balgtemperatuur, t_{Bmin} : 5°C
Voor PED-toepassing:
Maximaal toelaatbare temperatuur, t_{Smax} : 120°C
Minimaal toelaatbare temperatuur, t_{Smin} : -10°C

Materiaal:

Staal. Kleur beryllium.
Airproof-buetylbalg conform EN 13831.

Transport en opslag:

In een vorstvrije en droge ruimte.

Standards:

Gebouwd conform PED 2014/68/EU.

Garantie:

Compresso CG, CG...E: 5 jaar garantie op de airproof-buetylbalg.
Compresso CU, CU...E: 5 jaar garantie op het vat.

Functie, uitrusting en kenmerken

TecBox besturingseenheid

- BrainCube Connect besturing voor een intelligente, volledig automatische en veilige systeemwerking. Zelfoptimaliserend met geheugenfunctie.
- Gegevensregistratie (data logging) en systeemanalyse, chronologisch berichtengeheugen met op afstand bestuurbare prioriteiteninstelling, op afstand bestuurbaar met live-view, periodieke automatische zelftest.
- Robuust, verlicht, plat (TFT) aanraakkleurenscherm, diagonaal 3,5" (9 cm). Intuïtieve, bedieninggerichte menulayout met tik-en-sleepfunctie (tap& slide), directe hulp in pop-upvensters. Voorstelling van alle relevante parameters en werkingstatus in volle tekst en/of grafisch, meertalig.
- Geruisloze werking
- Als optie: monitoring en regeling van een veilige navuloperatie via een Pleno P-eenheid.
- Behuizing van kwaliteitsmetaal
- Vloeropstelling.
- Inclusief montageset voorluchtzijdige verbinding van de TecBox met het basisvat.

Expansievaten

- Airproof-buetylbalg (CU, CU...E, CG, CG...E), vervangbaar (CG, CG...E).
- Inclusief flexibele slang voor de waterzijdige aansluiting en kapventiel met kogelkraan voor het snel aftappen (CU, CG).
- Inclusief montageset voor de luchtzijdige verbinding van de vaten en kapventiel voor de waterzijdige aansluiting met kogelkraan voor het snel aftappen (CU...E, CG...E).
- Corrosiebestendige binnenlaag voor minimale balgslijtage (CG, CG...E).
- Endoscopische inspectieopening voor inwendige controles (CU, CU...E). Twee flensopeningen voor inwendige controles (CG, CG...E).
- Balg kan ontvlucht worden aan de bovenzijde, onderzijde vat met aansluiting voor condensafvoer.
- Sinus-ring voor staande montage (CU, CU...E).

Berekeningen

Drukbehoud voor systemen TAZ ≤ 100°C

Berekening volgens EN 12828, SWKI HE301-01*.

Voor alle speciale toepassingen zoals solarsystemen, installaties met hogere temperaturen als 100°C, koelinstallaties met temperaturen onder 5°C raden wij aan HySelect software te gebruiken of contact met ons op te nemen.

Algemene vergelijkingen

Vs	Waterinhoud van de installatie	verwarming	$Vs = vs \cdot Q$	vs	Specifieke waterinhoud, tabel 4
			Vs = bekend	Q	
		koeling	Vs = bekend		Systeem ontwerp, inhoud berekening
Ve	Expansievolume	EN 12828	$Ve = e \cdot (Vs + Vhs)$	e, ehs	Expansiecoëfficiënt voor ts_{max} , tabel 1
		koeling	$Ve = e \cdot (Vs + Vhs)$	e, ehs	Expansiecoëfficiënt voor ts_{max} , tabel 1 ⁷⁾
		SWKI HE301-01 verwarming	$Ve = e \cdot Vs \cdot X^{1)} + ehs \cdot Vhs$	e	Expansiecoëfficiënt voor $(ts_{max} + tr)/2$, tabel 1
		SWKI HE301-01 koeling	$Ve = e \cdot Vs \cdot X^{1)} + ehs \cdot Vhs$	e, ehs	Expansiecoëfficiënt voor ts_{max} , tabel 1
Vwr	Water reserve	EN 12828, koeling	$Vwr \geq 0,005 \cdot Vs \geq 3 L$		
		SWKI HE301-01	Vwr wordt beschouwd in Ve met coëfficiënt X		
p0	Minimumdruk ²⁾ Lage limiet waarde voor drukbehoud	EN 12828, koeling	$p0 = Hst/10 + 0,2 \text{ bar} \geq pz$	Hst	Statische hoogte Minimaal vereiste materiaaldruk voor pompen of boilers
		SWKI HE301-01	$p0 = Hst/10 + 0,3 \text{ bar} \geq pz$	pz	
pa	Begindruk Minimum waarde voor een optimaal drukbehoud		$pa \geq p0 + 0,3 \text{ bar}$		
pe	Einddruk Maximum waarde voor een optimaal drukbehoud			psvs	Aanspreek druk veiligheidsventiel systeem
		EN 12828	$pe \leq psvs - dpsv_c$	dpsv _c	Sluitdruk tolerantie van het veiligheidsventiel
		koeling	$pe \leq psvs - dpsv_c$	dpsv _c = 0,5 bar voor psvs ≤ 5 bar ⁴⁾ dpsv _c = 0,1 · psvs voor psvs > 5 bar ⁴⁾	
		SWKI HE301-01 verwarming	$pe \leq psvs/1,15$ en $pe \leq psvs - 0,3 \text{ bar}$	dpsv _c = 0,6 bar voor psvs ≤ 3 bar ⁴⁾ dpsv _c = 0,2 · psvs voor psvs > 3 bar ⁴⁾	psvs ⁴⁾
		SWKI HE301-01 koeling, zonne-energie, warmtepompen	$pe \leq psvs/1,3$ en $pe \leq psvs - 0,6 \text{ bar}$		psvs ⁴⁾

Compresso

pe	Einddruk Maximum waarde voor een optimaal drukbehoud		$pe = pa + 0,2$		
VN	Nominaal volume van het expansievat ⁵⁾	EN 12828, koeling	$VN \geq (Ve + Vwr + 2^3) \cdot 1,1$		
		SWKI HE301-01	$VN \geq (Ve + 2^3) \cdot 1,1$		
TecBox			$Q = f(Hst)$	>> Snelle selectie Compresso	

1) Verwarming, Koeling, Solar: $Q \leq 10 \text{ kW}$: $X = 3$ | $10 \text{ kW} < Q \leq 150 \text{ kW}$: $X = (87 - 0,3 \cdot Q)/28$ | $Q > 150 \text{ kW}$: $X = 1,5$. Geothermische probe systeem: $X = 2,5$.

2) De formule voor minimumdruk p0 geldt voor het geval het drukbehoud aan de aanzuigzijde van de circulatiepomp ingebouwd is. Bij drukzijdige inbouw moet p0 met de pompdruk Δp vermeerderd worden.

3) 2 liter toeslag bij inzet van Vento ontgassers.

4) De toegepaste veiligheidsventielen moeten aan deze eisen voldoen. Gebruik alleen component-geteste en gecertificeerde veiligheidsventielen van het type H en DGH voor verwarmingssystemen, en type F en DGF voor koelsystemen. Voor installaties volgens SWKI HE301-01 mogen alleen veiligheidsventielen van het type DGF en DGH worden gebruikt.

5) Kies een vat met dezelfde of een grotere nominale inhoud.

7) Max. stilstandtemperatuur van het systeem, gewoonlijk 40°C voor koeltoepassingen en geothermische sondes met bodemregeneratie, 20°C voor andere geothermische sondes.

*) SWKI HE301-01: Geldig voor Zwitserland

Tabel 1: e expansiecoëfficiënt

t (TAZ, ts _{max} , tr, ts _{min}), °C	20	30	40	50	60	70	80	90	100	105	110
e Water = 0 °C	0,0016	0,0041	0,0077	0,0119	0,0169	0,0226	0,0288	0,0357	0,0433	0,0472	0,0513

e % gewicht MEG*

30 % = -14,5 °C	0,0093	0,0129	0,0169	0,0224	0,0286	0,0352	0,0422	0,0497	0,0577	0,0620	0,0663
40 % = -23,9 °C	0,0144	0,0189	0,0240	0,0300	0,0363	0,0432	0,0505	0,0582	0,0663	0,0706	0,0750
50 % = -35,6 °C	0,0198	0,0251	0,0307	0,0370	0,0437	0,0507	0,0581	0,0660	0,0742	0,0786	0,0830

e % gewicht MPG**

30 % = -12,9 °C	0,0151	0,0207	0,0267	0,0333	0,0401	0,0476	0,0554	0,0639	0,0727	0,0774	0,0823
40 % = -20,9 °C	0,0211	0,0272	0,0338	0,0408	0,0481	0,0561	0,0644	0,0731	0,0826	0,0873	0,0924
50 % = -33,2 °C	0,0288	0,0355	0,0425	0,0500	0,0577	0,0660	0,0747	0,0839	0,0935	0,0985	0,1036

Tabel 4: vs ca. waterinhoud *** van verwarmingsinstallaties m.b.t. het geïnstalleerd vermogen.

ts _{max} tr	°C	90 70	80 60	70 55	70 50	60 40	50 40	40 30	35 28
Radiatoren	vs Liter/kW	14,0	16,5	20,1	20,6	27,9	36,6	-	-
Paneelradiatoren	vs Liter/kW	9,0	10,1	12,1	11,9	15,1	20,1	-	-
Convectoren	vs Liter/kW	6,5	7,0	8,4	7,9	9,6	13,4	-	-
Luchtbatterijen	vs Liter/kW	5,8	6,1	7,2	6,6	7,6	10,8	-	-
Vloerverwarming	vs Liter/kW	10,3	11,4	13,3	13,1	15,8	20,3	29,1	37,8

*) MEG = Mono-Ethyleen Glycol

**) MPG = Mono-Propyleen Glycol

***) Waterinhoud = warmteopwkker + strangen, verdelers en leidingwerk + radiatoren etc.

Tabel 5: DNe richtwaarden voor expansieleidingen bij Compresso

Langte tot ca. 30 m	DNe	20	25	32	40	50	65	80
Verwarming :								
EN 12828	Q kW	1000	1700	3000	3900	6000	11000	15000
SWKI HE301-01 *)	Q kW	300	600	900	1400	3000	6000	9000
Koeling :								
ts _{max} ≤ 50 °C	Q kW	1600	2700	4800	6300	9600	17600	24100

Temperaturen

ts _{max}	Maximale systeemtemperatuur Maximale temperatuur voor het berekenen van het expansievolumen. Bij verwarmingsinstallatie de voorgeschreven aanvoertemperatuur waarmee een verwarmingsinstallatie bij de laagst mogelijke buitentemperatuur (normatieve buitentemperatuur conform EN 12828) gebruikt moet worden. Bij koelsystemen de maximale temperatuur die wegens de bedrijfsmodus of bij stilstand bereikt kan worden. Voor solarsystemen het temperatuurniveau waarbij verdamping dient te worden voorkomen.
ts _{min}	Minimale systeemtemperatuur Minimale temperatuur voor berekening van het expansievolumen. Deze komt overeen met het stollingspunt. De minimale systeemtemperatuur is afhankelijk van het procentuele aandeel koelmiddel in het water. Bij water zonder koelmiddel is ts _{min} = 0.
tr	Retourtemperaturen Retourtemperatuur bij de laagst mogelijke buitentemperatuur (normatieve buitentemperatuur conform EN 12828).
TAZ	Begrenzer veiligheidstemperatuur, Regelaar veiligheidstemperatuur, Temperatuurlimiet Veiligheidsinrichting conform EN 12828 voor de temperatuurbeveiliging van warmtebronnen. Bij overschrijding van de ingestelde grenstemperatuur wordt de verwarming uitgeschakeld. Bij begrenzers vindt een vergrendeling plaats, bij bewakingsinrichtingen wordt de warmtevoeder vanzelf weer vrijgegeven, zodra de temperatuur gedaald is tot onder de instelling. Instelwaarde voor installaties conform EN 12828 ≤ 110 °C.

Precisiedrukbehoud

Compresso minimaliseert de drukschommelingen tussen p_a en p_e .
 $\pm 0,1$ bar

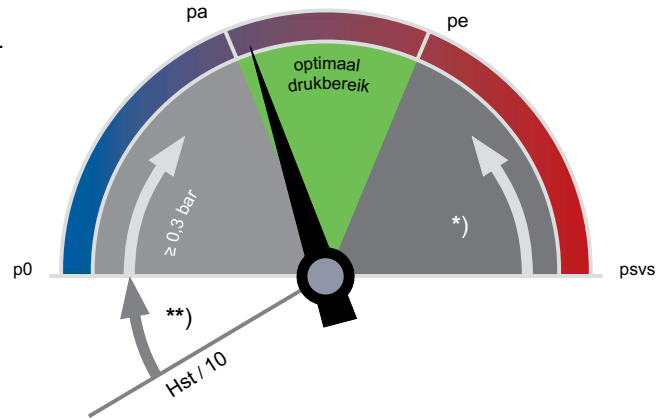

**)
 EN 12828, Solar, Koeling: $\geq 0,2$ bar

*)
 EN 12828: $\geq p_{svs} \cdot 0,1 \geq 0,5$ bar
 Solar, Koeling: $\geq p_{svs} \cdot 0,2 \geq 0,6$ bar

p_0 Minimumdruk

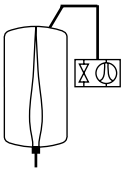

Compresso

p_0 en de schakelpunten worden door de BrainCube berekend.

p_a Begindruk

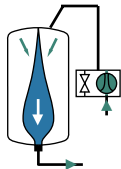

Compresso

als de systeemdruk $< p_a$, start de Compressor.
 $p_a = p_0 + 0,3$

p_e Einddruk

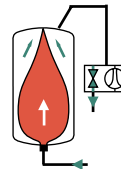

Compresso

p_e door opwarmen overschreden, dan magneetventiel aan de luchtzijde «open».
 $p_e = p_a + 0,2$

Snelle selectie

Verwarmingssystemen TAZ ≤ 100 °C, zonder toevoeging van antivries, EN 12828

Q [kW]	TecBox				Basisvat			
	1 compressor	2 compressoren	1 compressor	2 compressoren	Radiatoren		Paneelradiatoren	
	C 10.1	C 10.2	C 15.1	C 15.2	90 70	70 50	90 70	70 50
	Statische hoogte Hst [m]				Nominiaal volume VN [liter]			
≤ 300	47,1	47,1	82,4	82,4	200	200	200	200
400	47,1	47,1	82,4	82,4	300	300	200	200
500	47,1	47,1	82,4	82,4	300	300	200	200
600	46,0	47,1	81,2	82,4	400	400	300	300
700	42,0	47,1	72,8	82,4	500	500	300	300
800	38,5	47,1	66,0	82,4	500	500	400	300
900	35,6	47,1	60,4	82,4	600	600	400	400
1000	33,0	47,1	55,7	82,4	600	600	400	400
1100	30,8	46,7	51,6	82,4	800	800	500	400
1200	28,7	44,3	48,0	82,4	800	800	500	500
1300	26,9	42,1	44,8	82,4	800	800	500	500
1400	25,2	40,2	42,0	78,1	1000	1000	600	500
1500	23,7	38,4	39,5	74,1	1000	1000	600	600
2000	17,6	31,3	29,7	59,0	1500	1500	800	800
2500	13,1	26,3	23,0	48,9	1500	1500	1000	1000
3000	9,6	22,4	18,0	41,5	2000	2000	1500	1500
3500	-	19,3	14,1	35,7	3000	3000	1500	1500
4000	-	16,7	10,9	31,1	3000	3000	2000	1500
4500	-	14,5	8,2	27,3	3000	3000	2000	2000
5000	-	12,6	-	24,1	3000	3000	2000	2000
5500	-	10,9	-	21,3	4000	4000	3000	2000
6000	-	9,4	-	18,8	4000	4000	3000	3000
6500	-	8,0	-	16,7	4000	4000	3000	3000
7000	-	-	-	14,7	5000	5000	3000	3000
8000	-	-	-	11,4	5000	5000	4000	3000
9000	-	-	-	8,6			4000	4000
10000	-	-	-	6,3			4000	4000

Voorbeeld

Q = 700 kW
Radiatoren 90 | 70 °C
TAZ = 100 °C
Hst = 35 m
psvs = 6 bar

Gekozen:

TexBox C 10.1-6
Basisvat CU 500.6

Instelling BrainCube:

Hst = 35 m
TAZ = 100 °C

Check veiligheidsventiel psvs:
voor TAZ = 100 °C

EN 12828: psvs: $(35/10 + 0,7) \cdot 1,11 = 4,66 < 6$ o.k.

Instelwaarden

voor TAZ, Hst en psv in het menu «Parameters» van de BrainCube

		TAZ = 100 °C	TAZ = 105 °C	TAZ = 110 °C
EN 12828	Controleer psv:	voor psv ≤ 5 bar	psv ≥ 0,1 · Hst + 1,2	psv ≥ 0,1 · Hst + 1,4
		voor psv > 5 bar	psv ≥ (0,1 · Hst + 0,7) · 1,11	psv ≥ (0,1 · Hst + 0,9) · 1,11
				psv ≥ (0,1 · Hst + 1,1) · 1,11

Uitrusting

Expansieleidingen

Volgens tabel 5. In geval van meer vaten: te berekenen in functie van het debiet per vat.

Kapventiel DLV

Wordt standaard meegeleverd.

Zeparo

Snelontluchter Zeparo ZUT of ZUP zorgt bij het vullen op de hoogste punten voor de ontluchting en bij het aftappen voor de beluchting. Afscheider voor vuil en magnetiet in elke installatie in de retour naar de warmtebron. Als er geen centrale ontgassing is geïnstalleerd (bijv. Vento V Connect), kunt u in de hoofdstroom (best vóór de circulatiepomp) een microbellenafscheider installeren.

De statische hoogte (Hst_m vlg. tabel) boven de microbellenafscheider mag niet overschreden worden.

ts _{max} °C	90	80	70	60	50	40	30	20	10
Hst _m mWs	15,0	13,4	11,7	10,0	8,4	6,7	5,0	3,3	1,7

Installatievoorbeelden

Compresso C 10.1 Connect

TecBox met 1 compressor staat op de vloer naast het basisvat, precisiedrukbehoud ± 0,1 bar met Pleno P navulling

Voor verwarmingsinstallaties tot circa 6.500 kW

(Nationale regelgeving in acht nemen)

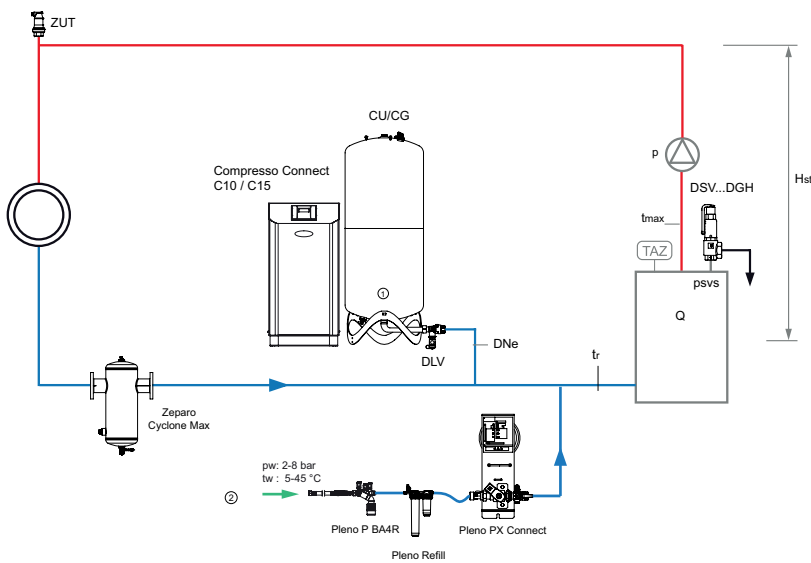

1. Compresso Basisvat CU
2. Aansluiting navulling, pw ≥ p₀ + 1,7 bar, (max. 10 bar)

Zeparo Cyclone Max cyclonische vuilafscheider met magneet ZCXM in de retour.

Zeparo ZUT voor automatische ontluchting bij het vullen en beluchting bij aftappen.

Overige toebehoren, product- en selectiedetails: Datablad Pleno, Zeparo, Toebehoren

Installatie

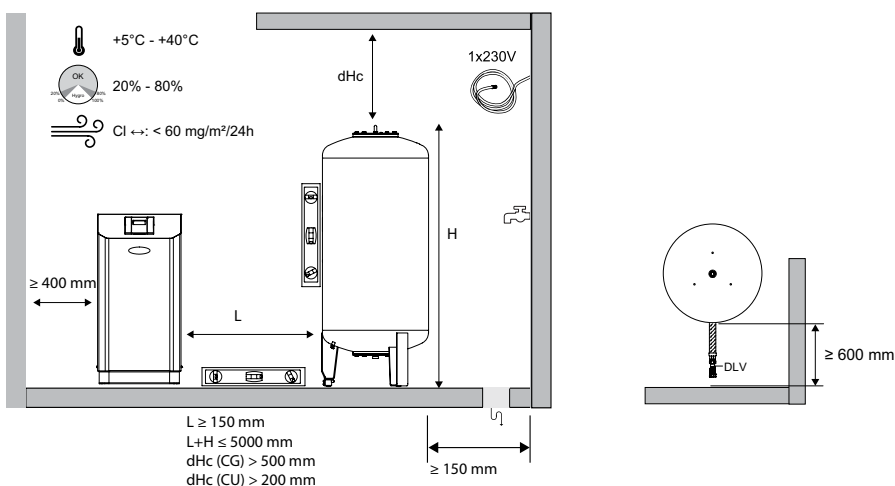

TecBox besturingseenheid, Compresso C 10 Connect

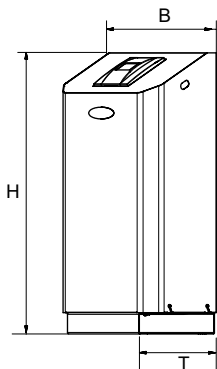

Compresso C 10.1 Connect

Precisiedrukbehoud $\pm 0,1$ bar

1 compressor. Ventielblok met 1 afblaasventiel en veiligheidsventiel.

Type	PS [bar]	B	H	T	m [kg]	Pel [kW]	EAN	Artikelnr.
C 10.1-3.0	3	520	1060	350	21	0,6	7640161629042	810 1420
C 10.1-3.75	3,75	520	1060	350	21	0,6	7640161628182	810 1421
C 10.1-4.2	4,2	520	1060	350	21	0,6	7640161629059	810 1422
C 10.1-5.0	5	520	1060	350	21	0,6	7640161628199	810 1423
C 10.1-6.0	6	520	1060	350	21	0,6	7640161628205	810 1424

T = Bouwdiepte van het toestel

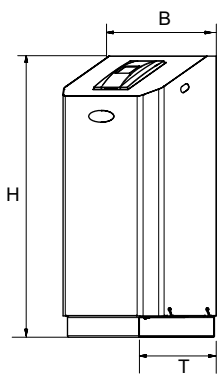

Compresso C 10.2 Connect

Precisiedrukbehoud $\pm 0,1$ bar

2 compressoren. Ventielblok met 1 afblaasventiel en veiligheidsventiel. Schakeling is tijdbewaakt en lastafhankelijk.

Type	PS [bar]	B	H	T	m [kg]	Pel [kW]	EAN	Artikelnr.
C 10.2-3.0	3	520	1060	350	35	1,2	7640161629066	810 1460
C 10.2-3.75	3,75	520	1060	350	35	1,2	7640161628236	810 1461
C 10.2-4.2	4,2	520	1060	350	35	1,2	7640161629073	810 1462
C 10.2-5.0	5	520	1060	350	35	1,2	7640161628243	810 1463
C 10.2-6.0	6	520	1060	350	35	1,2	7640161628250	810 1464

T = Bouwdiepte van het toestel

TecBox besturingseenheid, Compresso C 15

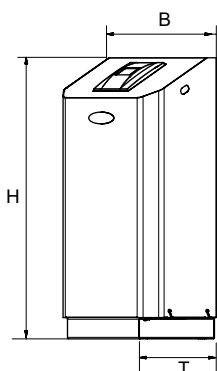

Compresso C 15.1 Connect

Precisiedrukbehoud $\pm 0,1$ bar

1 compressor. Ventielblok met 1 afblaasventiel en veiligheidsventiel.

Type	PS [bar]	B	H	T	m [kg]	Pel [kW]	EAN	Artikelnr.
C 15.1-6.0	6	520	1060	350	42	1,3	7640161628212	810 1434
C 15.1-10.0	10	520	1060	350	42	1,3	7640161628229	810 1435

T = Bouwdiepte van het toestel

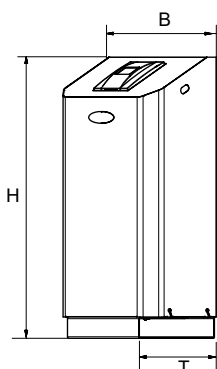

Compresso C 15.2 Connect

Precisiedrukbehoud $\pm 0,1$ bar

2 compressoren. Ventielblok met 1 afblaasventiel en veiligheidsventiel. Schakeling is tijdbewaakt en lastafhankelijk.

Type	PS [bar]	B	H	T	m [kg]	Pel [kW]	EAN	Artikelnr.
C 15.2-6.0	6	520	1060	350	62	2,6	7640161628267	810 1474
C 15.2-10.0	10	520	1060	350	62	2,6	7640161628274	810 1475

T = Bouwdiepte van het toestel

Expansievaten

Compresso CU

Basisvat. Meetvoet voor inhoudsmeting.

Inclusief flexibele slang voor de waterzijdige aansluiting en kapventiel met kogelkraan voor het snel aftappen.

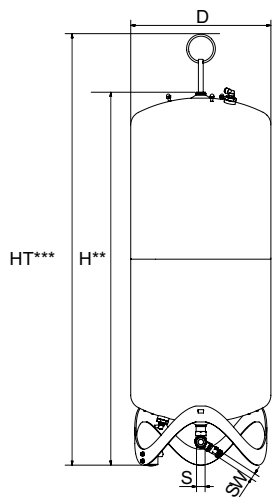

Type	VN [l]	D	H*	HT***	m [kg]	S	Sw	EAN	Artikelnr.
6 bar (PS)									
CU 200.6	200	500	1340	1565	34	Rp1	G3/4	7640148630771	712 1000
CU 300.6	300	560	1469	1690	40	Rp1	G3/4	7640148630788	712 1001
CU 400.6	400	620	1532	1760	58	Rp1	G3/4	7640148630795	712 1002
CU 500.6	500	680	1627	1858	67	Rp1	G3/4	7640148630801	712 1003
CU 600.6	600	740	1638	1873	80	Rp1	G3/4	7640148630818	712 1004
CU 800.6	800	740	2132	2360	98	Rp1	G3/4	7640148630825	712 1005

VN = Nominaal volume

***) Max. hoogte als het vat wordt gekanteld inclusief hijs oog

Compresso CU...E

Uitbreidingsvat

Inclusief flexibele slang voor de waterzijdige aansluiting en kapventiel met kogelkraan voor het snel aftappen, montageset voor de luchtzijdige verbinding van de vaten.

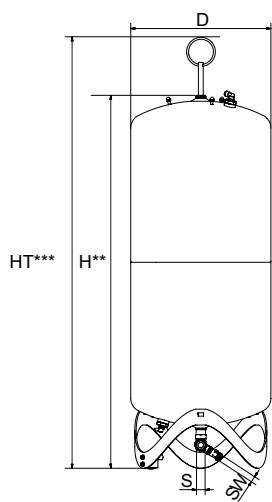

Type	VN [l]	D	H**	HT***	m [kg]	S	Sw	EAN	Artikelnr.
6 bar (PS)									
CU 200.6 E	200	500	1340	1565	33	Rp1	G3/4	7640148630832	712 2000
CU 300.6 E	300	560	1469	1690	39	Rp1	G3/4	7640148630849	712 2001
CU 400.6 E	400	620	1532	1760	57	Rp1	G3/4	7640148630856	712 2002
CU 500.6 E	500	680	1627	1858	66	Rp1	G3/4	7640148630863	712 2003
CU 600.6 E	600	740	1638	1873	79	Rp1	G3/4	7640148630870	712 2004
CU 800.6 E	800	740	2132	2360	97	Rp1	G3/4	7640148630887	712 2005

VN = Nominaal volume

**) Tolerantie 0 /-100

***) Max. hoogte als het vat wordt gekanteld inclusief hijs oog

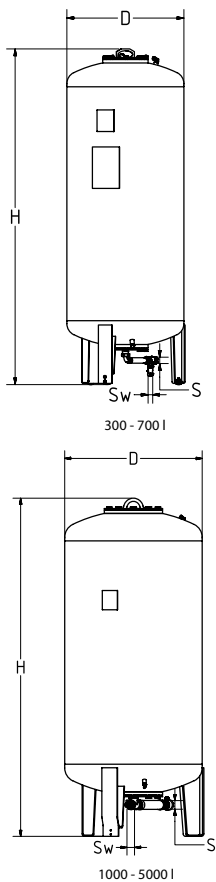

Compresso CG

Basisvat. Meetvoet voor inhoudsmeting. Inclusief flexibele slang voor de waterzijdige aansluiting en kapventiel met kogelkraan voor het snel aftappen. Corrosiebestendige interne coating voor minimale slijtage van de balg.

Type*	VN [l]	D	H**	H***	m	S	Sw	EAN	Artikelnr.
6 bar (PS)									
CG 300.6	300	500	1823	1839	140	Rp1	G3/4	7640148630894	712 1006
CG 500.6	500	650	1864	1893	190	Rp1	G3/4	7640148630900	712 1007
CG 700.6	700	750	1894	1931	210	Rp1	G3/4	7640148630917	712 1008
CG 1000.6	1000	850	2097	2132	290	Rp1 1/2	G3/4	7640148630924	712 1009
CG 1500.6	1500	1016	2248	2295	400	Rp1 1/2	G3/4	7640148630931	712 1010
CG 2000.6	2000	1016	2746	2785	680	Rp1 1/2	G3/4	7640148630948	712 1015
CG 3000.6	3000	1300	2850	2936	840	Rp1 1/2	G3/4	7640148630955	712 1012
CG 4000.6	4000	1300	3496	3547	950	Rp1 1/2	G3/4	7640148630962	712 1013
CG 5000.6	5000	1300	4134	4183	1050	Rp1 1/2	G3/4	7640148630979	712 1014
10 bar (PS)									
CG 300.10	300	500	1854	1866	160	Rp1	G3/4	7640148631075	712 3000
CG 500.10	500	650	1897	1921	220	Rp1	G3/4	7640148631082	712 3001
CG 700.10	700	750	1928	1961	250	Rp1	G3/4	7640148631099	712 3002
CG 1000.10	1000	850	2097	2132	340	Rp1 1/2	G3/4	7640148631105	712 3003
CG 1500.10	1500	1016	2285	2331	460	Rp1 1/2	G3/4	7640148631112	712 3004
CG 2000.10	2000	1016	2779	2819	760	Rp1 1/2	G3/4	7640148631129	712 3009
CG 3000.10	3000	1300	2879	2942	920	Rp1 1/2	G3/4	7640148631136	712 3006

VN = Nominaal volume

*) Uitvoering >10 bar op aanvraag

***) Tolerantie 0 /-100

***) Max. hoogte als het vat wordt gekanteld

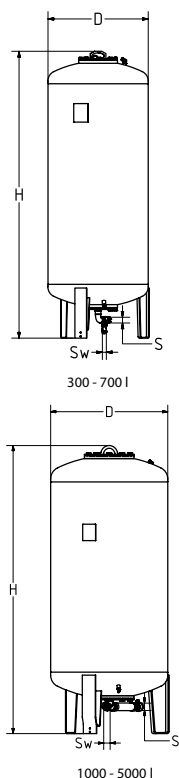

Compresso CG...E

Uitbreidingsvat. Inclusief kapventiel met kogelkraan voor snel aftappen, montageset voor luchtzijdige verbinding van de vaten. Corrosiebestendige interne coating voor minimale slijtage van de balg.

Type*	VN [l]	D	H**	H***	m	S	Sw	EAN	Artikelnr.
6 bar (PS)									
CG 300.6 E	300	500	1823	1839	140	Rp1	G3/4	7640148630986	712 2006
CG 500.6 E	500	650	1864	1893	190	Rp1	G3/4	7640148630993	712 2007
CG 700.6 E	700	750	1894	1931	210	Rp1	G3/4	7640148631006	712 2008
CG 1000.6 E	1000	850	2097	2132	290	Rp1 1/2	G3/4	7640148631013	712 2009
CG 1500.6 E	1500	1016	2248	2295	400	Rp1 1/2	G3/4	7640148631020	712 2010
CG 2000.6 E	2000	1016	2746	2785	680	Rp1 1/2	G3/4	7640148631037	712 2015
CG 3000.6 E	3000	1300	2850	2936	840	Rp1 1/2	G3/4	7640148631044	712 2012
CG 4000.6 E	4000	1300	3496	3547	950	Rp1 1/2	G3/4	7640148631051	712 2013
CG 5000.6 E	5000	1300	4134	4183	1050	Rp1 1/2	G3/4	7640148631068	712 2014
10 bar (PS)									
CG 300.10 E	300	500	1854	1866	160	Rp1	G3/4	7640148631167	712 4000
CG 500.10 E	500	650	1897	1921	220	Rp1	G3/4	7640148631174	712 4001
CG 700.10 E	700	750	1928	1961	250	Rp1	G3/4	7640148631181	712 4002
CG 1000.10 E	1000	850	2097	2132	340	Rp1 1/2	G3/4	7640148631198	712 4003
CG 1500.10 E	1500	1016	2285	2331	460	Rp1 1/2	G3/4	7640148631204	712 4004
CG 2000.10 E	2000	1016	2779	2819	760	Rp1 1/2	G3/4	7640148631211	712 4009
CG 3000.10 E	3000	1300	2879	2942	920	Rp1 1/2	G3/4	7640148631228	712 4006

VN = Nominaal volume

*) Uitvoering >10 bar op aanvraag

***) Tolerantie 0 /-100

***) Max. hoogte als het vat wordt gekanteld

Elektrisch schema

230 V / 50/60 Hz

Electrische voeding Compresso C 10.1, C 10.2

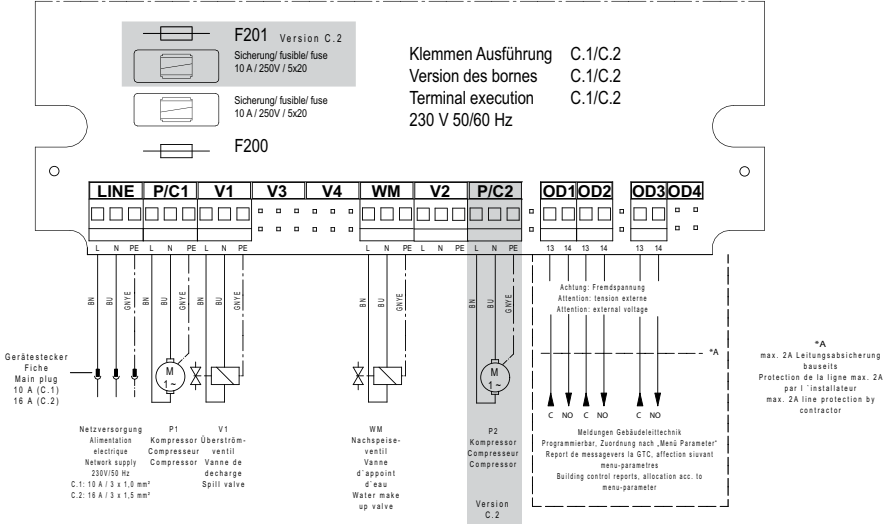

Veiligheidsaansluiting extra lage spanning

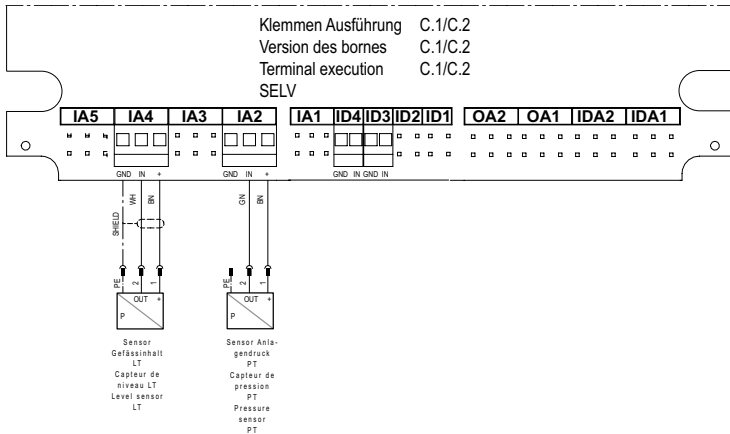

Communicatie

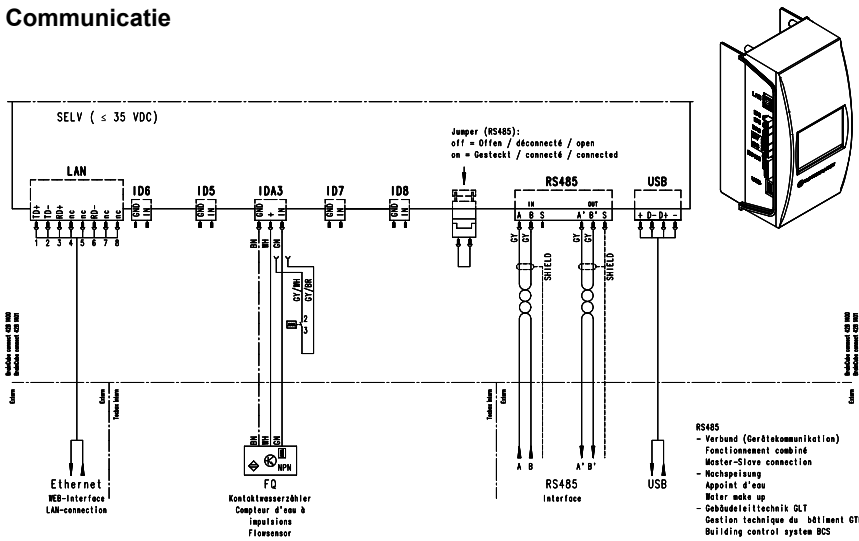

De producten, teksten, foto's, grafieken en schema's in deze brochure kunnen door IMI zonder voorafgaand bericht of opgave van reden gewijzigd worden. Voor de meest recente informatie over onze producten en specificaties kunt u contact opnemen met IMI per email: info.nl@imi-hydronic.com, info.be@imi-hydronic.com of climatecontrol.imiplc.com..