

Climate
Control

IMI Heimeier

Dynacon 150

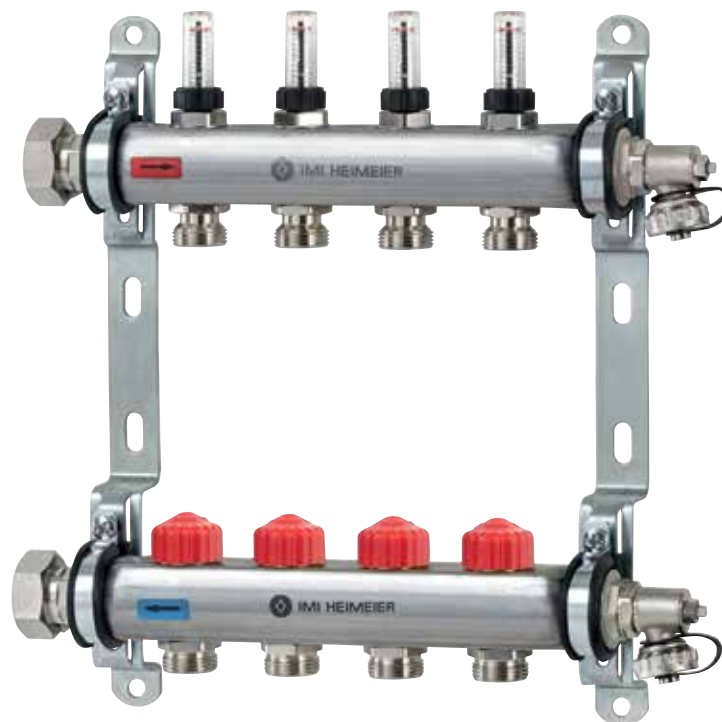

Vloerverwarmingverdelers

Voor ruimteverwarming en koeling met automatische debietregeling. Perfect voor lage debieten in elk circuit met behoud van een hoog temperatuurverschil

Dynacon 150

Dynacon 150 past het debiet in individuele groepen direct aan in l/h. Dit houdt in dat de waterzijdige inregeling verkregen wordt in 1 simpele handeling. Het ingestelde debiet wordt constant aangepast, bijv. als het debiet te hoog wordt door het sluiten van de aangrenzende groepen, regelt de Dynacon 150 het debiet automatisch naar de ingestelde waarde. De regelaar verzekert u altijd van een juist debiet. Hierdoor is de Dynacon 150 vloerverwarmingsverdeler een tijd- en kostenbesparende oplossing, speciaal voor inbedrijfstelling van een installatie.

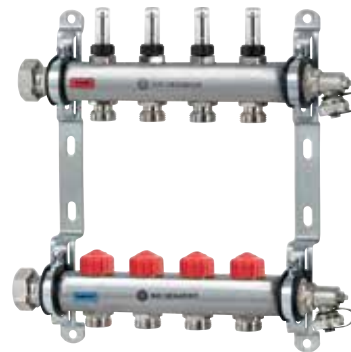

Belangrijkste kenmerken

Automatische waterzijdige inregeling

Dankzij de geïntegreerde debietregelaar in elke thermostatische insert.

Debietindicator voor elk verwarmingscircuit

Voor controle van de werking.

Roestvrijstalen verdeler

Corrosiebestendig, duurzaam en veilig.

Tijd- en kostenbesparende inregeloplossing

Technische beschrijving

Toepassingsgebied:

Vloerverwarmingssystemen

Funcities:

Individuele ruimtetemperatuurregeling met motor of thermostatisch regelement
 Debietregeling
 Afsluiten
 Vullen
 Aftappen
 Spoelen
 Ontluchten

Druktrap:

PN 6

Debietbereik:

Het debiet kan worden ingesteld tussen: 10-170 l/h.

Fabrieksinstelling: Instelling voor inbedrijfstelling.

Max. 2,0 m³/h per verwarmingscircuitverdeler.

Drukverschil (ΔpV):

Max. drukverschil:
 60 kPa, 35 kPa aanbevolen

Min. Drukverschil:

10 – 100 l/h = 15 kPa
 100 – 170 l/h = 20 kPa

Temperatuur:

Max. werktemperatuur: 70°C

Min. werktemperatuur: -5°C

Materiaal:

Verdeler:
 RVS 1.4301
 Aansluitingen: Vernikkeld messing.

Thermostatische insert:
 Messing
 O-ring: EPDM rubber
 Afsluiterkegel: EPDM rubber
 Veer: RVS
 Thermostatische insert: Messing, PPS (polyfenylsulfide) en SPS (syndiotactisch polystyreen)
 Spindel: Niro staal met dubbele O-ringafdichting.

Debietmeter:
 Hittebestendig kunststof en RVS.
 Messing. EPDM dichtingen.

Mechanisme voor vullen, aftappen, spoelen en ontluchten:
 Vernikkeld messing en kunststof. EPDM dichtingen.

Markering:

IMI Heimeier
 Rod beschermkap

Aansluitkits:

De onderstaande aansluitkits voor de verdelers zijn verkrijgbaar:

- Aansluitkit 1 met Globo kogelafsluiters.
- Aansluitkit 2 met STAD inregelafsluiter en Globo kogelafsluiter.

- Aansluitkit 3 met Zeparo luchtafscheider in aanvoer en Zeparo vuilafscheider in de retour.
- Aansluitkit 4 met Globo kogelafsluiter, inclusief lengtecompensatie voor aanlegvoeler in de retour en Globo kogelafsluiter met aansluiting voor directe meting in aanvoer en retourleiding.
- Aansluitkit 5 regelaar met vaste waarde voor regeling van de aanvoertemperatuur met hoogrendementspomp.
- Aansluitset met kogelkranen, rechte aansluiting, inclusief afstandsstuk voor warmtemeter in retour.
- Aansluitset met kogelkranen, haakse aansluiting, inclusief afstandsstuk voor warmtemeter in retour.
- Thermostatisch mengventiel voor stralingsverwarming. Pompaansluiting met kogelkraan.

Leidingaansluiting:

Verdeler met aansluiting met vlakke afdichting, wartelmoer 1".
 Aansluiting verwarmingscircuit G3/4 adapter met Euroconus geschikt voor klemkoppelingen voor kunststoffen, koperen, dunwandige stalen of MT-leidingen.
 Zie ook "Toebehoren".

Aansluiting voor het thermostatisch regelement en motor:

IMI Heimeier M30x1,5

Opbouw

Thermostatische insert voor Eclipse met automatische debietbegrenzer

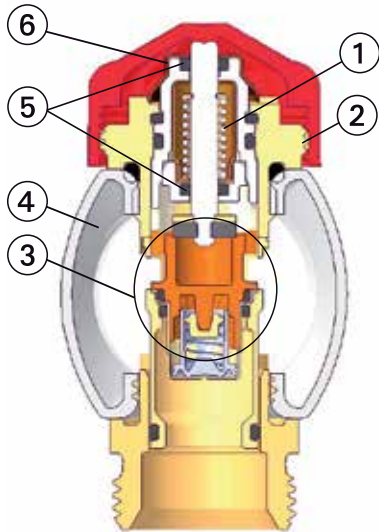

1. Krachtige veer die voorkomt dat de afsluiter gaat kleven, ook niet na een lange gebruiksduur
2. IMI Heimeier M30x1.5 aansluiting voor thermostatische afsluiters en motoren
3. Automatische debietregeling
4. Verdeler
5. Duurzame dubbele O-ringafdichting
6. Debietinstelling



Debietindicator



1. Kijkglas
2. Handwiel
3. Verdeler
4. Aansluitnippel

Mechanisme voor vullen, aftappen, spoelen en ontluchten

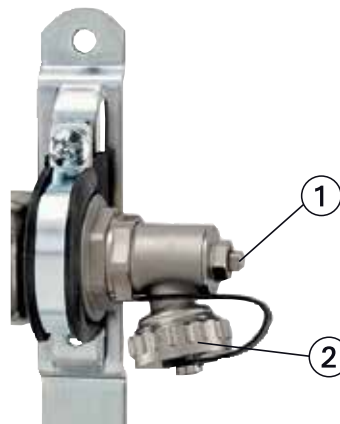

1. Ontluchten
2. Vullen, aftappen en spoelen, aansluiting 3/4", scharnierend

Werking

Eclipse constant debietregelaar

De debietregelaar wordt ingesteld op het berekende debiet door de digitale kap te verdraaien met de instelsleutel of een 11 mm steeksleutel. Als het debiet over de afsluiter toeneemt verschuift de stijgende druk de huls, waardoor het debiet constant op de ingestelde waarde blijft. Het ingestelde debiet wordt hierdoor nooit overschreden. Als het debiet daalt tot onder de ingestelde waarde, drukt de veer de huls terug naar zijn originele positie.

Toepassing

Dynacon 150 past het debiet in individuele groepen direct aan in l/h. Dit houdt in dat de waterzijdige inregeling verkregen wordt in 1 simpele handeling. Het instelde debiet wordt constant aangepast, bijv. als het debiet te hoog wordt door het sluiten van aangrenzende groep(en), regelt de Dynacon 150 het debiet automatisch naar de voorinstelde waarde. De regelaar verzekert u altijd van een juist debiet. Hierdoor is de Dynacon 150 vloerverwarmingsverdeler een tijd- en kostenbesparende oplossing, speciaal voor inbedrijfstelling van een installatie.

Bij conventionele vloerverwarmingsverdelers met inregelafsluiters en debietindicatoren is het instellen van het juiste debiet een tijdrovende klus. De vereiste instelling van de inregelafsluiters moet ofwel berekend ofwel ingesteld worden d.m.v. de debietindicatoren op de verdeler. Het debiet dat op deze manier verdeeld wordt, komt echter slechts overeen met het ontwerpdebiet. Als een groep afgesloten wordt, dan zal het overtollige debiet verdeeld worden over de aangrenzende groep(en), wat resulteert in een overdebiet in deze groep(en).

De automatische debietregelaar van de Dynacon 150 voorkomt dit overdebiet in de individuele groepen. Dit verzekert u van een optimale verdeling van de temperatuur, bespaart energie en verhoogt het comfort.

Toepassingsvoorbeelden

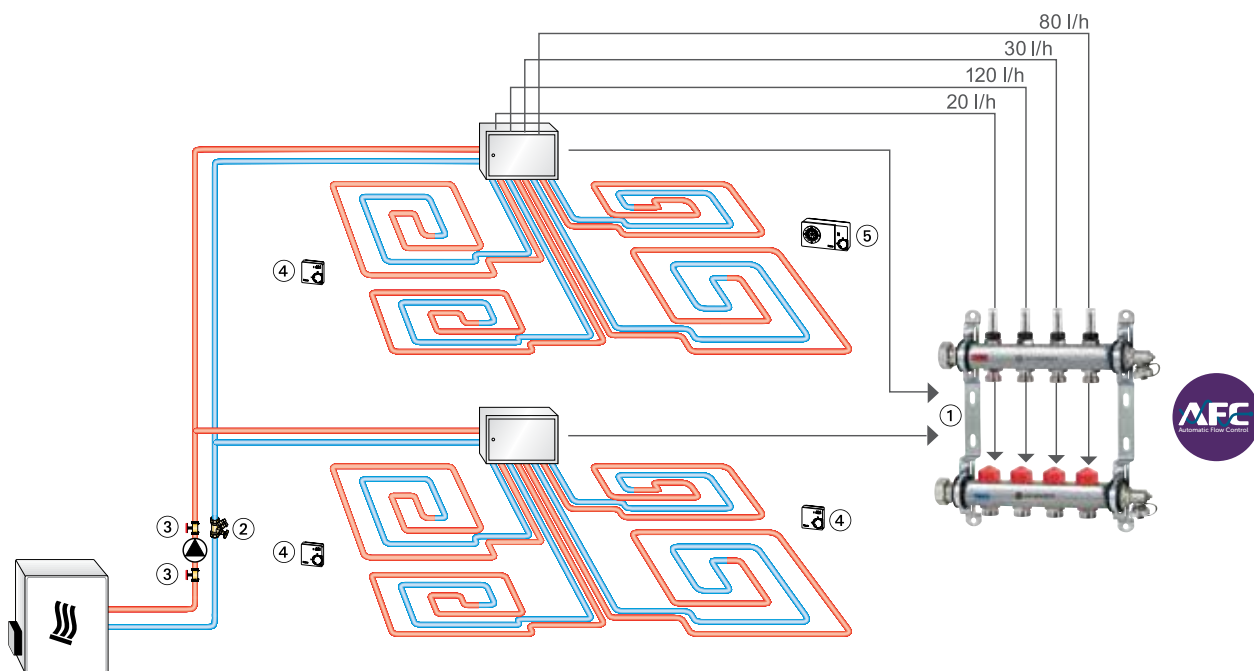

1. Dynacon 150
2. Inregelafsluiter STAD
3. Globo P kogelkraan voor pomp
4. Ruimtethermostaat
5. Thermostaat P met klok

Bediening

Voorinstelling

De voorinstelling kan traploos worden gekozen tussen 1 en 17 (10 tot 170 l/h).

Deze voorinstelling kan gewijzigd worden door middel van de speciale instelsleutel (art. nr. 3930-02.142) of een 11 mm steeksleutel. Dit zorgt ervoor dat onbevoegden de voorinstelling niet eenvoudig kunnen wijzigen.

- Plaats de instelsleutel op het binnenwerk tot deze vastgrijpt.
- Draai de waarde van de gewenste instelling naar de markering op het binnenwerk. (zie fig.)
- Verwijder de instelsleutel. De voorinstelling van de afsluiter is zichtbaar op het binnenwerk.

Vorkant en zijaanzicht

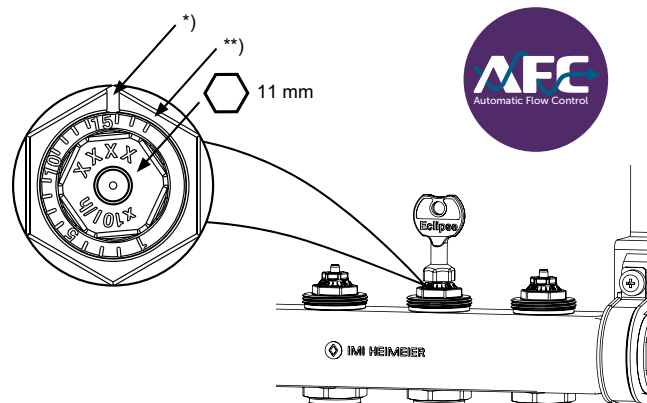

*) Richtmarkering

***) Instelling voor inbedrijfstelling

Instelling	1	I	I	I	5	I	I	I	I	10	I	I	I	I	15	I	I
l/h	10	20	30	40	50	60	70	80	90	100	110	120	130	140	150	160	170

Vullen, spoelen en ontluichten

De levensduur van het product en de prestaties van de installatie hangen sterk af van een correcte inbedrijfstelling. Volg aandachtig de technische normen EN 14336, VDI2035 en ON H5195-1 op. Elk verwarmingscircuit moet apart gevuld, gespoeld en ontluicht worden:

- Sluit de kogelkranen (1). Sluit alle thermostatische inserts met de beschermkap (4). Alle debietregelaars (2) of debietmeters (3) moeten volledig open staan!
- Sluit de vul- en aftapslang aan en open het mechanisme voor vullen, aftappen, spoelen en ontluichten (5).
- Vul/spoel een voor een elk circuit.
- Open volledig de thermostatische insert van het 1e verwarmingscircuit met de beschermkap (4). Nadat u het 1e circuit gespoeld heeft, sluit u de betreffende thermostatische insert en u vult/spoelt het volgende circuit.

Instelling debietregelaar of debietmeter: Zie „Installatie- en bedieningsvoorschriften“.

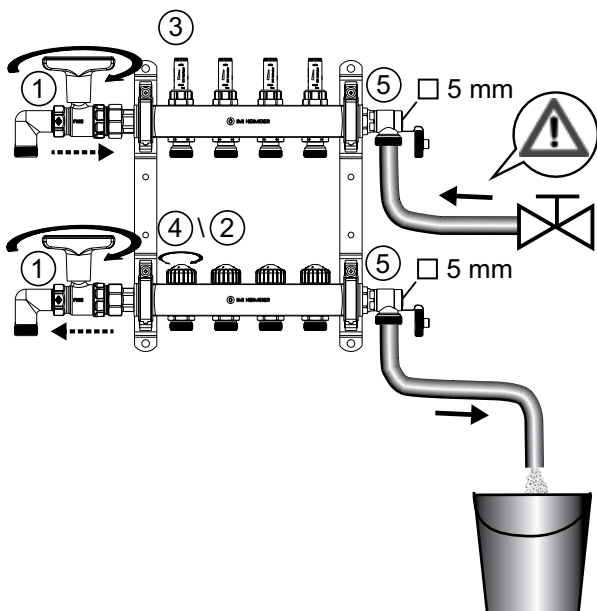

Druktest

Duur druktest voor en tijdens het leggen van de vloer. De testdruk is 1,3 keer de toegestane werkdruk.

Medium

Ter voorkoming van beschadigingen en ketelsteenvorming in de verwarmingsinstallatie dient de samenstelling van het medium overeen te komen met de VDI (Verein Deutscher Ingenieure)-richtlijn 2035. Voor industriële verwarmingsinstallaties en installaties voor wijk- en stadsverwarming dient het bijgevoegde blad met toelichtingen en verklaringen VdTÜV 1466/AGFW 510 in acht te worden genomen.

In de verwarmingsinstallatie aanwezige minerale oliën c.q. alle soorten mineraalhoudende smeermiddelen leiden tot sterke uitzettingsverschijnselen en meestal tot defecten aan EPDM-dichtingen.

Bij gebruik van nitrietvrije antivries- en antiroestmiddelen op basis van ethyleenglycol dienen de desbetreffende aanwijzingen in de documentatie van de fabrikanten van deze middelen, met name wat betreft de concentratie van de afzonderlijke bestanddelen, te worden geraadpleegd.

Verwarmingseisen

Vanzelfsprekend moet aan de volgende verwarmingseisen, conform EN 1264-4, worden voldaan.

Startdatum voor verwarming:

- Cementvloer: 21 dagen nadat het gelegd is.
- Anhydrietvloer: 7 dagen nadat het gelegd is.

Beginnen met een watertemperatuur tussen de 20 en 25 °C, gedurende 3 dagen. Dan de maximale ontwerp temperatuur instellen gedurende 4 dagen. De temperatuur kan geregeld worden met de warmteopwekker of met het RTL thermostatisch regelement.

Raadpleeg de informatie van de vloerfabrikant!

Nooit de maximale vloertemperatuur overschrijden!

- Cement- en anhydrietvloer: 55 °C
- Gietasfaltvloer: 45 °C
- Overige: volgens opgave van vloerfabrikant!

Technische gegevens

Instelbaar van: 10 - 170 l/h

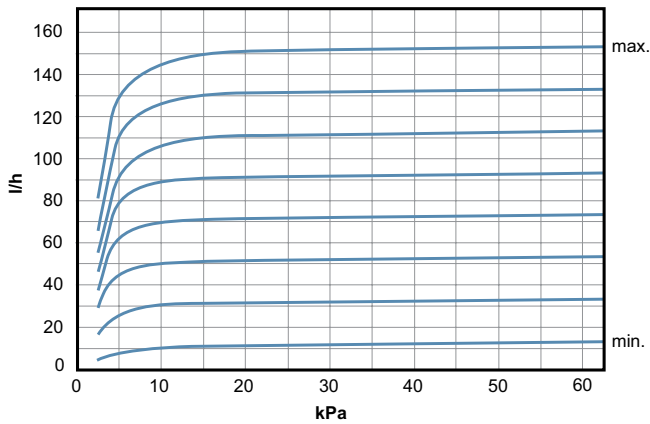

Δp min. 10 - 100 l/h = 15 kPa
 Δp min. 100 - 170 l/h = 20 kPa
 Δp max. 60 kPa

Berekeningsvoorbeeld

Ontwerpdebiet:

Stel de waarde van de Dynacon 150 debietregelaar in

Gegeven:

Benodigd vermogen $Q = 1120$ W

Temperatuurverschil $\Delta T = 8$ K (44/36°C)

Oplossing:

Debiet $m = Q / (c \cdot \Delta T) = 1120 / (1,163 \cdot 8) = 120$ kg/h

Instelling debietregelaar Dynacon 150 verdeler: = **12**

Minimale doorstromingstoleranties

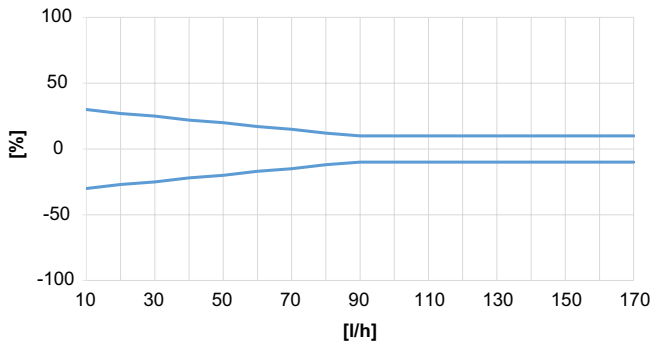

Instelwaarden met verschillende verwarmingsprestatie en systeemtemperatuurverschillen

Q [W]	100	150	200	250	300	400	500	600	700	800	900	1000	1200	1400	1600	1800	2000	2200	2400	2600	2800	3000
Δt [K]																						
5	1	2	3	4	5	7	9	10	12	14	16	17										
8			1	2	3	4	5	7	8	9	10	11	13	15	17							
10				1	2	3	4	5	6	7	8	9	10	12	14	16	17					
15					1	2	3	3	4	5	5	6	7	8	9	10	12	13	14	15	16	17

Δp min. 10 - 100 l/h = 15 kPa
 Δp min. 100 - 170 l/h = 20 kPa

Q = Verwarmingsprestatie
 ΔT = Temperatuurverschil
 Δp = Drukverschil

Voorbeeld:

$Q = 1000$ W, $\Delta T = 15$ K

Instelwaarde: 6 (≈ 60 l/h)

Artikel

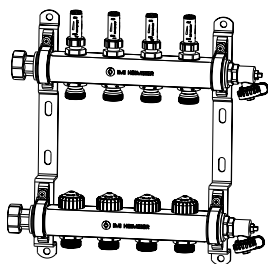

Dynacon 150 vloerverwarmingsverdeler

Aantal groepen	EAN	Artikelnr.
2	4024052053223	9346-02.800
3	4024052053322	9346-03.800
4	4024052053421	9346-04.800
5	4024052053520	9346-05.800
6	4024052053629	9346-06.800
7	4024052053728	9346-07.800
8	4024052053827	9346-08.800
9	4024052053926	9346-09.800
10	4024052054022	9346-10.800
11	4024052054121	9346-11.800
12	4024052054220	9346-12.800

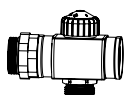
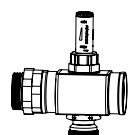

Uitbreidingsset

EAN	Artikelnr.
4024052054329	9339-10.800



Aansluitkit 1 met Globo kogelafsluiters DN 20

Met rode handgreep in aanvoer en blauwe handgreep in retour.

Kvs	EAN	Artikelnr.
9,90	4024052770816	9339-01.800

Kvs = debiet in m³/h bij een drukverschil van 1 bar met volledig geopende afsluiter.

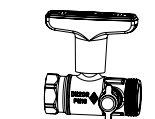
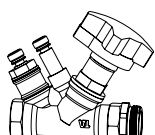

Aansluitkit 2 met STAD inregelafsluiters en Globo kogelafsluiter DN 20

Incl. meetnippels ten behoeve van drukverschil en debietmeting.

Kvs	q _{max} [m ³ /h]	EAN	Artikelnr.
5,28	2,00	4024052775316	9339-02.800

Kvs = debiet in m³/h bij een drukverschil van 1 bar met volledig geopende afsluiter.

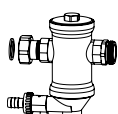
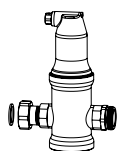

Aansluitkit 3 met Zeparo luchtafscheider in aanvoer en Zeparo vuilafscheider in de retour, DN 20

Kvs	q _{max} [m ³ /h]	EAN	Artikelnr.
6,72	1,25	4024052775415	9339-03.800

Kvs = debiet in m³/h bij een drukverschil van 1 bar met volledig geopende afsluiter.

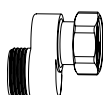

S-koppeling

Voor aansluitkit 3.

EAN	Artikelnr.
4024052775712	9339-00.362

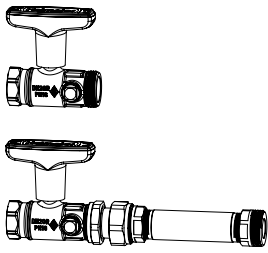

Aansluitkit 4 met Globo kogelafsluiter DN 20, inclusief lengtecompensatie voor aanlegvoeler in de retour

en Globo kogelafsluiter met aansluiting voor directe meting in aanvoer en retourleiding.

Kvs	EAN	Artikelnr.
9,90	4024052775613	9339-04.800

Kvs = debiet in m³/h bij een drukverschil van 1 bar met volledig geopende afsluiter.

Aansluitkit 4 kan verticaal worden gemonteerd met behulp van geschikte 1" bochtstukken (niet meegeleverd). De afmeting van de verdelerbox wordt dan gekozen op basis van aansluitkit 1.

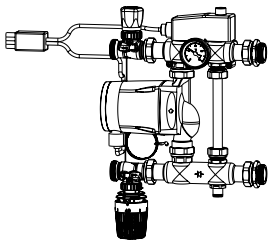

Aansluitkit 5 regelaar met vaste waarde voor regeling van de aanvoertemperatuur

met hoogrendementspomp type: Grundfos Alpha 2 15 -60 130, thermostatische afsluiter met aanlegvoeler en elektrische maximaalthermostaat 230V, 15A.

Minimale installatiediepte verdelerkasten: 125 mm

Instelbereik thermostatisch regelement	Instelbereik elektrische maximaalthermostaat	EAN	Artikelnr.
20 - 50°C	10 - 90°C	4024052775514	9339-05.800

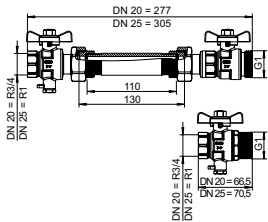

Aansluitset met kogelkranen, rechte aansluiting, inclusief afstandsstuk voor warmtemeter in retour. Kogelkranen met aansluiting M10x1 voor directe meting in aanvoer en retour.

DN	Kvs	EAN	Artikelnr.
20	7	5902276804830	9339-04.830
25	7	5902276804847	9339-04.832

Kvs = debiet in m³/h bij een drukverschil van 1 bar met volledig geopende afsluiter.

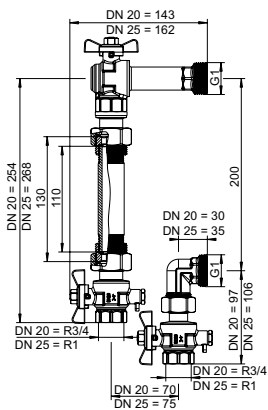

Aansluitset met kogelkranen, haakse aansluiting, inclusief afstandsstuk voor warmtemeter in retour. Kogelkranen met aansluiting M10x1 voor directe meting in aanvoer en retour.

DN	Kvs	EAN	Artikelnr.
20	4,6	5902276804854	9339-04.831
25	4,6	5902276804861	9339-04.833

Kvs = debiet in m³/h bij een drukverschil van 1 bar met volledig geopende afsluiter.

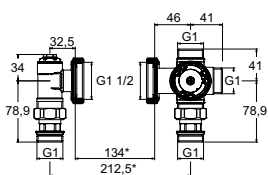

Thermostatisch mengventiel voor stralingsverwarming

Pompaansluiting met kogelkraan.

Temperatuur 25 - 55 °C.

DN	Kvs	EAN	Artikelnr.
25	3,2	5902276805547	9339-15.800

*) 130 mm pomp + 2x2 mm pakking

Kvs = debiet in m³/h bij een drukverschil van 1 bar met volledig geopende afsluiter.

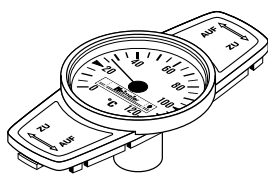

Thermometer voor Globo

Vervangt de afsluitdop.

Temperatuur bereik van 0°C tot 120°C.

	EAN	Artikelnr.
Rood	4024052423316	0600-00.380
Blauw	4024052460618	0600-01.380

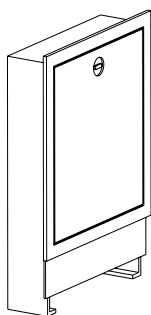

Verdelerkast

Inbouw, installatiediepte 110 – 150 mm.

Let op! De minimale installatiediepte is 125 mm voor aansluitset 5.

Maat	B x H	EAN	Artikelnr.
1	490 x 710	4024052790616	9339-80.800
2	575 x 710	4024052790715	9339-81.800
3	725 x 710	4024052790814	9339-82.800
4	875 x 710	4024052790913	9339-83.800
5	1.025 x 710	4024052791019	9339-84.800
6	1.175 x 710	4024052791118	9339-85.800

Toebehoren



Instelsleutel

Voor Eclipse. Oranje.

EAN	Artikelnr.
4024052937714	3930-02.142

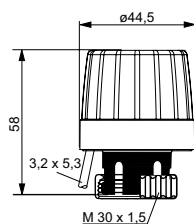

EMOtec

Thermische tweepuntsmotor voor vloerverwarmingssystemen. Met positie-indicator in NC-versie. Geschikt voor alle Heimeier thermostatische afsluiterhuizen. Voor technische gegevens, zie datablad EMOtec.

Model	EAN	Artikelnr.
230 V		
Stroomloos gesloten (NC)	4024052460359	1807-00.500
Stroomloos geopend (NO)	4024052490752	1809-00.500
24 V		
Stroomloos gesloten (NC)	4024052460458	1827-00.500
Stroomloos geopend (NO)	4024052491551	1829-00.500

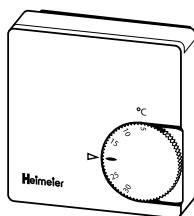

Ruimtethermostaat

met thermische terugkoppeling, regelt de ruimtetemperatuur, wordt gebruikt met de bijbehorende thermische motoren.

Model	EAN	Artikelnr.
230 V		
Zonder nachtverlaging	4024052405916	1936-00.500
Met nachtverlaging	4024052406111	1938-00.500
24 V		
Zonder nachtverlaging	4024052406012	1946-00.500

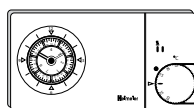

Thermostaat P met analoge klok

elektronische tweepuntsruimte-thermostaat voor tijdafhankelijke regeling van de ruimtetemperatuur, met ingebouwde analoge schakelklok waarmee een weekprogramma ingesteld kan worden, impulstijdmodulerend uitgangssignaal (PWM) en potentiaalvrij change-overcontact.

Model	EAN	Artikelnr.
230 V	4024052405718	1932-00.500

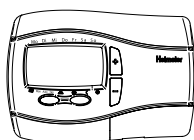

Thermostaat P met digitale klok
elektronische tweepuntsruimte-thermostaat voor tijdafhankelijke regeling van de ruimtetemperatuur, met ingebouwde digitale schakelklok, impulstijdmodulerend uitgangssignaal (PWM) en potentiaalvrij change-overcontact. Vier toetsen om te navigeren in het menu en programma's in te stellen.

Model	EAN	Artikelnr.
230 V	4024052763610	1932-01.500



Verdeelstrook
Wordt gebruikt voor de bedrading van thermostaten en elektrothermische servomotoren. Geschikt voor vloerverwarming en -koeling (zomer-/wintermodus). Via een extern signaal kan er omgeschakeld worden van verwarming naar koeling en vice versa. Met de pomplogica kan een pomp energie-efficiënt aangestuurd worden. Geschikt voor max. 6 zones (ruimtes). Aansluiten op een stopcontact van 230 V.

EAN	Artikelnr.
4024052891115	1612-00.000

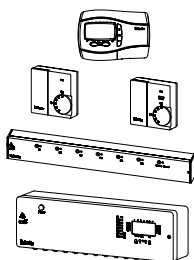

Radiobesturing F
Radiobesturing voor individuele ruimtetemperatuurregeling van vloer-, wand- of plafondverwarming en -koeling met thermische tweepuntsmotoren (bv. "EMO T"/"EMOtec").

Zender
Batterijgestuurde elektronische Fuzzy-regelaar, inclusief batterij.

Type	EAN	Artikelnr.
met digitale timer, incl. batterij	4024052763511	1640-02.500
zonder keuzeschakelaar werkingsmodus, incl. batterij	4024052556915	1640-01.500
met keuzeschakelaar werkingsmodus, incl. batterij	4024052556816	1640-00.500

Centrale unit
Ontvangt de radiosignalen van de zenders. Met 8 of 6 uitgangskanalen voor de aansluiting van de thermische motoren.

Model Centrale unit	EAN	Artikelnr.
6 uitgangskanalen zonder schakelklok	4024052557011	1641-00.000
8 uitgangskanalen met schakelklok	4024052557110	1642-00.000

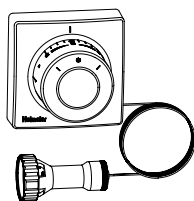

Thermostatisch regelement F
Met ingebouwd regelement en bediening op afstand. Vloeistofgevuld regelement. Regelbereik 0 °C tot 27 °C.

Capillairlengte [m]	EAN	Artikelnr.
2,00	4024052191017	2802-00.500
5,00	4024052191819	2805-00.500
10,00	4024052192717	2810-00.500



Handwiel
Voor alle IMI Heimeier thermostatische afsluiters. Met directe aansluiting, wit.

EAN	Artikelnr.
4024052323494	1303-01.325

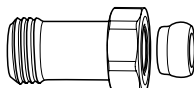

Lengte-compensatiestuk
Voor het monteren van kunststof-, koperen, dunwandige stalen of MT-leidingen. Voor afsluiters met G3/4 uitwendige aansluiting. Vernikkeld messing.

L	EAN	Artikelnr.
G3/4 x G3/4 25	4024052298310	9713-02.354
G3/4 x G3/4 50	4024052298419	9714-02.354

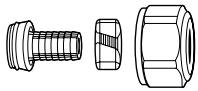
**Klemkoppeling**

Voor kunststof leiding conform DIN 4726, ISO 10508.

PE-X: DIN 16892/16893, EN ISO 15875;
PB: DIN 16968/16969.

Aansluiting buitendraad G3/4 conform
DIN EN 16313 (Euroconus).

Vernikkeld messing.

Ø leiding	EAN	Artikelnr.
12x1,1	4024052136018	1315-12.351
14x2	4024052134618	1311-14.351
16x1,5	4024052136117	1315-16.351
16x2	4024052134816	1311-16.351
17x2	4024052134915	1311-17.351
18x2	4024052135110	1311-18.351
20x2	4024052135318	1311-20.351

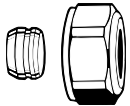
**Klemkoppeling**

Voor koperen en dunwandige stalen
leiding conform DIN EN 1057/10305-1/2.

Aansluiting buitendraad G3/4 conform
DIN EN 16313 (Euroconus).

Metaal op metaal verbinding.

Vernikkeld messing.

Bij een leidingwanddikte van 0,8 – 1 mm
zijn steunhulzen nodig. Volg de
instructies van de leverancier van de
leiding.

Ø leiding	EAN	Artikelnr.
12	4024052214211	3831-12.351
14	4024052214310	3831-14.351
15	4024052214617	3831-15.351
16	4024052214914	3831-16.351
18	4024052215218	3831-18.351

**Steunhulzen**

Voor koperen- of dunwandig stalen
leiding met een wanddikte van 1 mm.

Messing.

Ø leiding	L	EAN	Artikelnr.
12	25,0	4024052127016	1300-12.170
15	26,0	4024052127917	1300-15.170
16	26,3	4024052128419	1300-16.170
18	26,8	4024052128815	1300-18.170

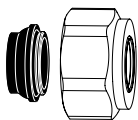
**Klemkoppeling**

Voor koperen of dunwandige stalen
leiding conform DIN EN 1057/10305-1/2
en roestvrijstalen leiding.

Aansluiting buitendraad G3/4 conform
DIN EN 16313 (Euroconus).

Rubberen afdichting, max. 95°C.

Vernikkeld messing.

Ø leiding	EAN	Artikelnr.
15	4024052515851	1313-15.351
18	4024052516056	1313-18.351

**Klemkoppeling**

Voor MT-leiding conform DIN 16836.

Aansluiting buitendraad G3/4 conform
DIN EN 16313 (Euroconus).

Messing vernikkeld.

Ø leiding	EAN	Artikelnr.
16x2	4024052137312	1331-16.351

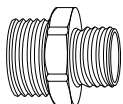
**Aansluitingsschroefverbinding**

Voor het vastklemmen van kunststof-,
koperen, dunwandige stalen of MT-
leidingen.

Vernikkeld messing.

	L	EAN	Artikelnr.
G3/4 x R1/2	26	4024052308415	1321-12.083

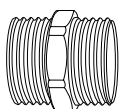
**Dubbele nippel**

Aan beide zijden geschikt voor het
vastklemmen van kunststof-, koperen,
dunwandige stalen of MT-leidingen.

Vernikkeld messing.

	EAN	Artikelnr.
G3/4 x G3/4	4024052136315	1321-03.081

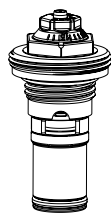

Thermostatische insert voor vervanging
 met automatische debietbegrenzer voor
 Dynacon 150.

EAN

Artikelnr.

9346-00.300

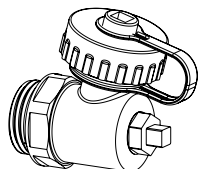

Uitwisseling vullen, aftappen, spoelen en ontluichten 1/2"

EAN

Artikelnr.

1/2"

4024052989218

9321-00.102

Afmetingen – verdelers en aansluitkits

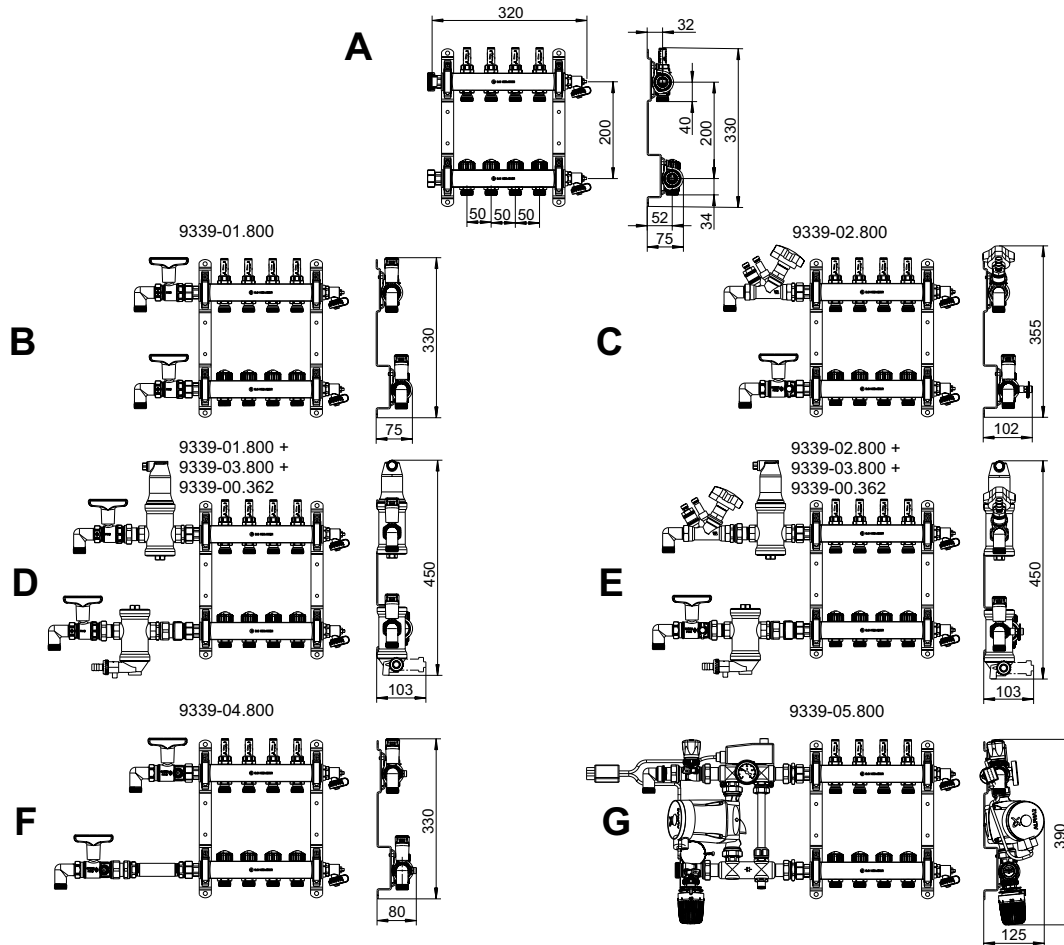

	Vloerverwarmingsverdeler, aantal groepen	2	3	4	5	6	7	8	9	10	11	12
A	Lengte [mm]	220	270	320	370	420	470	520	570	620	670	720
B	Lengte, inclusief kit 1 + 50 mm bocht *	355	405	455	505	555	605	655	705	755	805	855
	Afmeting kast	1	1	2	2	3	3	3	4	4	4	5
C	Lengte, inclusief kit 2 + 50 mm bocht *	390	440	490	540	590	640	690	740	790	840	890
	Afmeting kast	1	2	2	3	3	3	4	4	4	5	5
D	Lengte, inclusief kit 1 en kit 3 + 50 mm bocht *	530	580	630	680	730	780	830	880	930	980	1030
	Afmeting kast	3	3	3	4	4	4	5	5	5	6	6
E	Lengte, inclusief kit 2 en kit 3 + 50 mm bocht *	535	585	635	685	735	785	835	885	935	985	1035
	Afmeting kast	3	3	3	4	4	4	5	5	5	6	6
F	Lengte, inclusief kit 4 + 50 mm bocht *	505	555	605	655	705	755	805	855	905	955	1005
	Afmeting kast	2	3	3	3	4	4	4	5	5	5	6
G	Lengte, inclusief kit 5 Vaste waarde regelunit	560	610	660	710	760	810	860	910	960	1010	1060
	Afmeting kast	3	3	3	4	4	4	5	5	5	6	6

*) Geleverd zonder bocht

Afmetingen – verdelerkast

9339-80/81....800

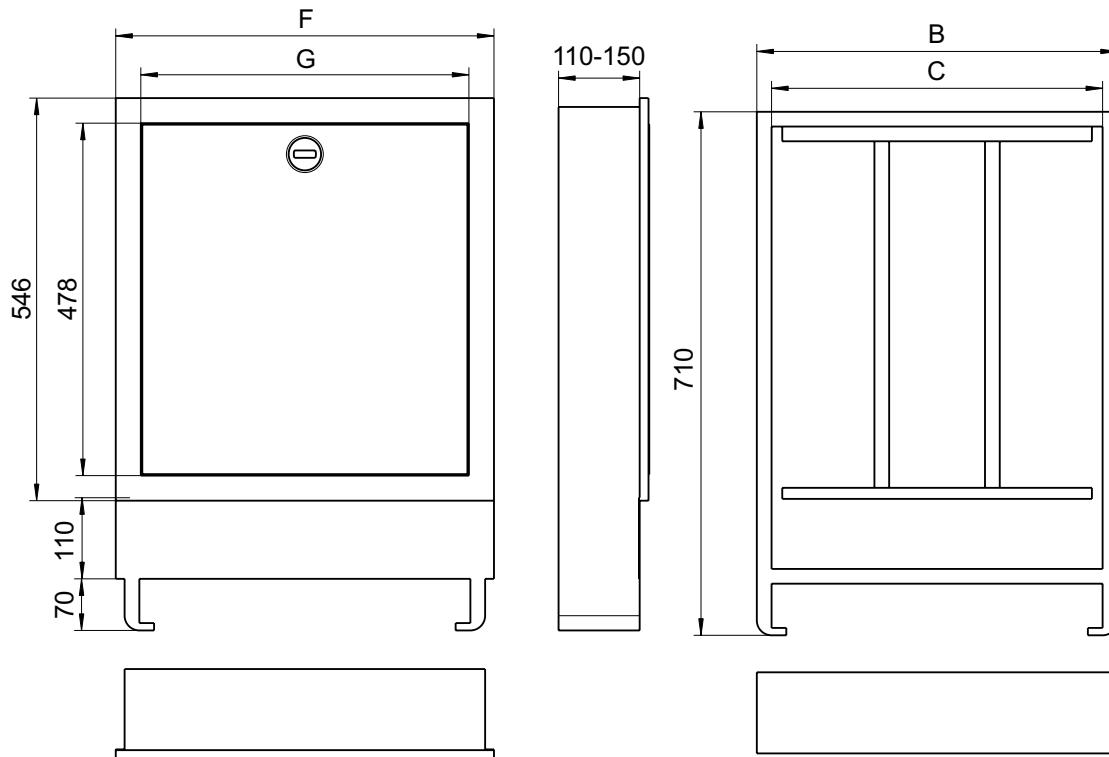

Maat	Verdelerskast B x H [mm]	Shell constructie B x H [mm]	B	C	F	G
Inbouwbox, installatiediepte 110 – 150 mm						
1	490 x 710	510 x 730	489	449	513	445
2	575 x 710	595 x 730	574	534	598	530
3	725 x 710	745 x 730	724	684	748	680
4	875 x 710	895 x 730	874	834	898	830
5	1025 x 710	1045 x 730	1024	984	1048	980
6	1175 x 710	1195 x 730	1174	1134	1198	1130

Let op! De minimale installatiediepte is 125 mm voor aansluitset 5!