

Climate
Control

IMI Heimeier

Globo D



Kogelafsluiters

Bronzen kogelafsluiter voor drinkwater

Globo D

De Globo D wordt gebruikt in drinkwater toepassingen als een multifunctionele afsluiter. Doordat de bedieningshendel niet ver uitsteekt, is de Globo H bijv. zeer geschikt voor montage naast elkaar op verdelers.

Belangrijkste kenmerken

Huis en kogel van corrosiebestendig brons

Buisvormig huis, ideaal voor doorlopende isolatie

Bedieningshendel is buiten isolatie

Ook beschikbaar met perskoppeling

DN 15-32 geschikt voor M106 motor



Technische beschrijving

Toepassingsgebied:

Drinkwaterinstallaties

Functies:

Afsluiten:

Demonteerbare bedieningshendel van slagvast kunststof die niet ver uitsteekt. De hendel bedekt de aanslag volledig.

Thermometer voor controle van de temperatuur van het medium, achteraf aan te brengen door eenvoudig de groene sluitkap in de bedieningshendel te vervangen, zie accessoires.

Vullen en aftappen (0675 en 0676)

Doorlaten:

Uitvoeringen zonder aftap met binnendraad van DN 15 tot DN 50 of Viega persaansluiting met SC-Contur van DN 15 tot DN 32.

Uitvoeringen met aftap met binnen-/ buitendraad of Viega perskoppeling / buitendraad van DN 15 tot DN 32.

Druktrap:

PN 16

Temperatuur:

Max. bedrijfstemperatuur TB
-10°C – 120°C, met persaansluiting TB
110°C, met aftapfunctie tot TB 95°C.

Materiaal:

Het huis en de kogel zijn vervaardigd uit corrosie-bestendig brons.

De kogel heeft een gladde doorlaat.

Onderhoudsvrije spindelafdichting door twee O-ringen van EPDM.

Kogelafdichting van zuiver PTFE.

Geprefabriceerde isolatie:

Warmte isolatieschalen, bestaande uit twee in elkaar passende halve schalen, als toebehoren.

Motoren:

DN 15 – DN 32 geschikt voor M106 motoren.

Artikelnr.

230 V: 0600-00.700

24 V: 0600-01.700

Goedkeuringen:

Globo D voldoet aan de volgende eisen: DVGW W 570-1, DVGW W 270, DIN EN 13828, DIN 50930-6 en KTW. Ingedeelde in overeenstemming met DIN 4109 in Valve groep I (getest volgens EN ISO 3822 deel 1 en deel 3).

Opbouw

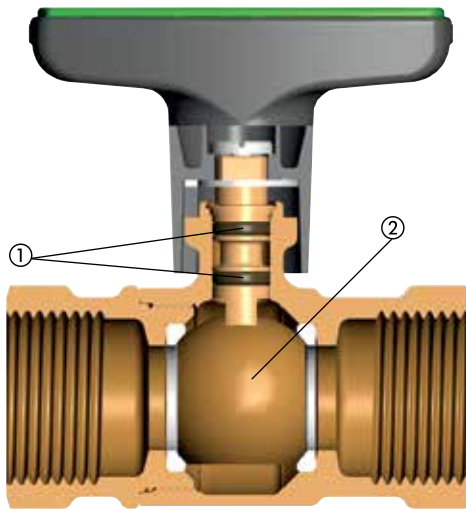

1. Spindelafdichting door twee O-ringen
2. Massief bronzen kogel

Toepassing

De Globo D wordt gebruikt in drinkwater toepassingen als een multifunctionele afsluiter.

Doordat de bedieningshendel niet ver uitsteekt, is de Globo D bijv. zeer geschikt voor montage naast elkaar op verdelers. De kogelkraan voldoet aan de eisen voor warmte-isolatie volgens de verwarmingsinstallatieverordening.

Op versies met binnendraad, kan aan deze eis gemakkelijk worden voldaan door het gebruik van warmte-isolatieschalen of met rechte pijpisolatie in het licht van de buisvormige behuizing. De bedieningshendel bevindt zich buiten de warmte-isolatie. Bij de versie met binnendraad kan dit eenvoudig gebeuren door gebruik te maken van buisvormige isolatieschalen. De bedieningshendel bevindt zich buiten de isolatie.

De versie met aftap en buitendraad kan gemakkelijk gemonteerd worden door IMI Heimeier aansluitingen met een draad, soldeer of klemkoppelingen. De buitendraad is ook geschikt voor het gebruik van klemkoppelingen met vlakke afdichting.

Globo D voldoet aan de volgende eisen:

- DVGW W 570-1 (Drinkwaterinstallaties, bv handbediende kogelkranen, - eisen en tests).
- DVGW W 270 (Testen en evaluatie van de verspreiding van micro-organismen op materialen in drinkwatertoepassingen).
- DIN EN 13.828 (Handbediende kogelafsluiters voor drinkwaterinstallaties in gebouwen).
- DIN 50930-6 (Corrosie van metalen onder corrosiebelasting door water in leidingen, tanks en apparaten de invloed van de samenstelling van het drinkwater)
- KTW (Aanbeveling voor kunststoffen en andere niet-metalen materialen)
- Uitstekende geluidskennmerken, ingedeeld in overeenstemming met DIN 4109 in Valve groep I (getest volgens EN ISO 3822 deel 1 en deel 3).

Perskoppelingen

Globo kogelkranen met Viega persaansluiting zijn geschikt voor koperen leidingen volgens EN 1057 en Viega Sanpress, roestvrij staal en Prestabo stalen leidingen.

Alle persfittingen, alsmede de afsluiters zijn gemaakt van corrosiebestendig, ontzinkingbestendig brons.

Geschiktheid persgereedschap moet worden gecontroleerd met de betreffende fabrikant.

Wij raden u aan alleen Viega persbekken te gebruiken om Viega verbindingen te maken.

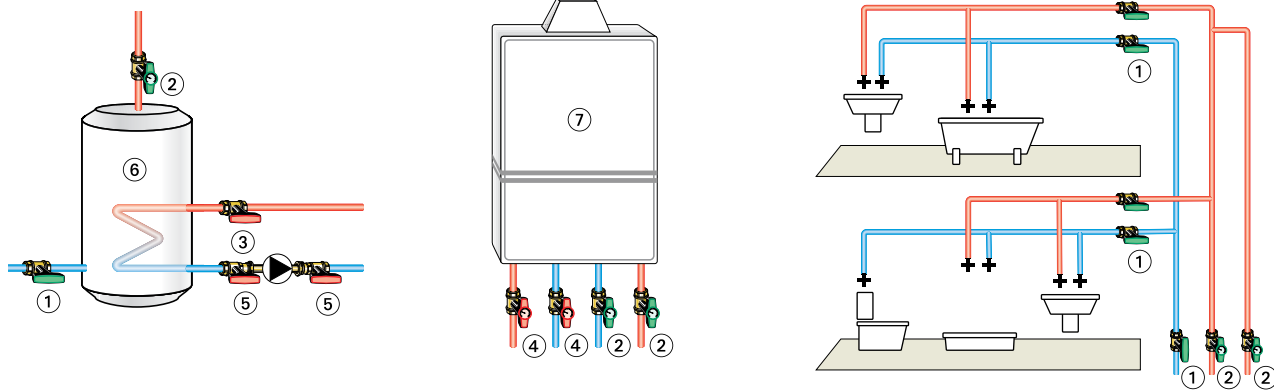
Toepassingsvoorbeelden

1. Globo D
2. Globo D met thermometer
3. Globo H
4. Globo H met thermometer
5. Globo P
6. Warmwaterbereider
7. Warmtewisselaar

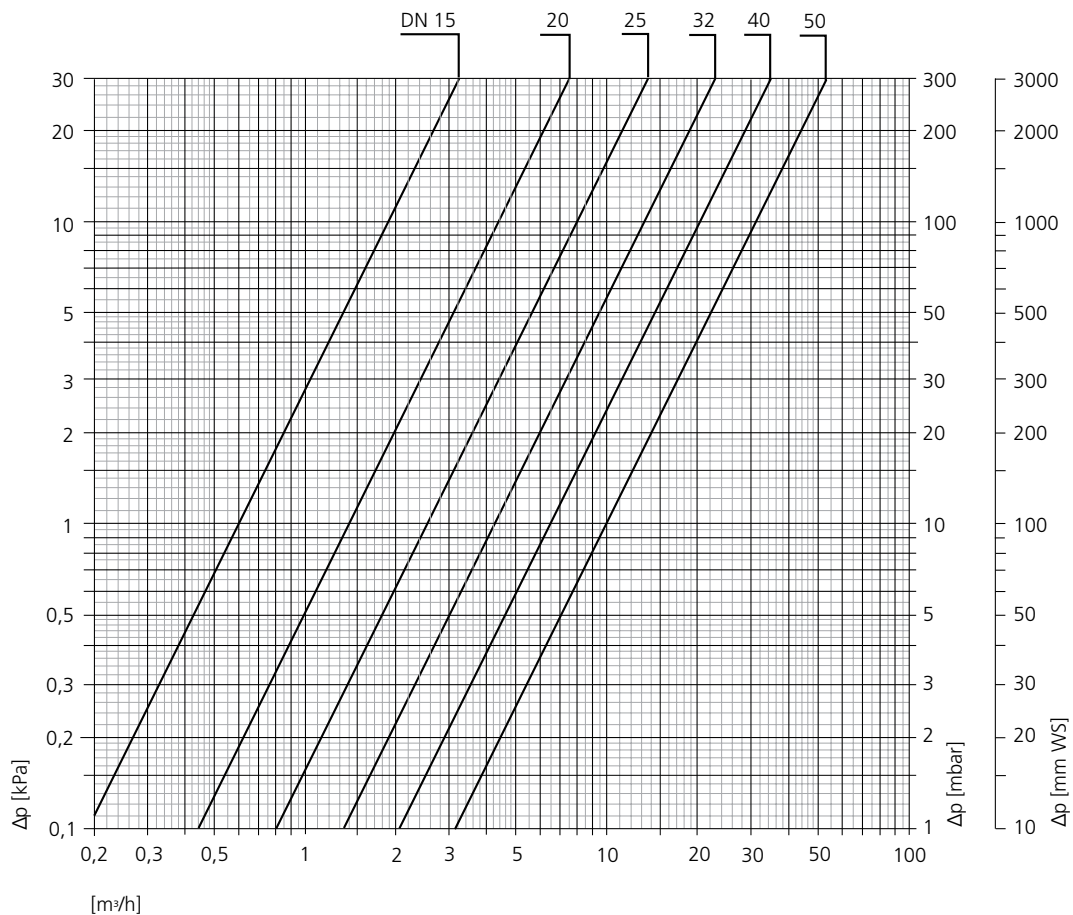
Diagram

Artikel

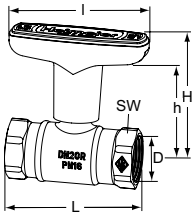

Met binnendraad

DN	D	L	I	H	h	Kvs	EAN	Artikelnr.
15	Rp1/2	65	81	69,9	54,0	6,0	4024052557615	0670-02.000
20	Rp3/4	75	81	72,0	55,5	14,0	4024052557714	0670-03.000
25	Rp1	90	81	74,5	58,0	25,0	4024052557813	0670-04.000
32	Rp1 1/4	95	81	78,0	61,5	42,0	4024052557912	0670-05.000
40	Rp1 1/2	100	120	111,5	92,0	65,0	4024052599417	0670-06.000
50	Rp2	118	120	116,5	97,0	100,0	4024052599516	0670-08.000

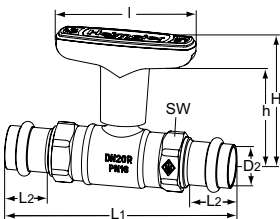

Met Viega perskoppeling met SC-Contur

DN	D2	L1	L2	I	H	h	Kvs	EAN	Artikelnr.
15	15	120	22	81	69,0	54,0	6,0	4024052558018	0672-15.000
20	22	132	23	81	72,0	55,5	14,0	4024052558117	0672-22.000
25	28	151	23	81	74,5	58,0	25,0	4024052558216	0672-28.000
32	35	157	25	81	78,0	61,5	42,0	4024052558315	0672-35.000

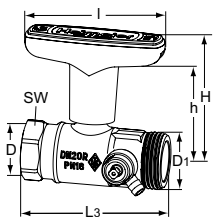

Binnendraad / buitendraad

Met aftapfunctie

DN	D	D1	L3	I	H	h	Kvs	EAN	Artikelnr.
15	Rp1/2	G3/4	75	81	69,0	54,0	6,0	4024052595914	0675-02.000
20	Rp3/4	G1	82	81	72,0	55,5	14,0	4024052596010	0675-03.000
25	Rp1	G1 1/4	95	81	74,5	58,0	25,0	4024052596119	0675-04.000
32	Rp1 1/4	G1 1/2	106	81	78,0	61,5	42,0	4024052596218	0675-05.000

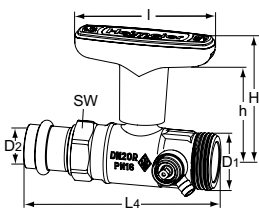

Met Viega persaansluiting met SC-Contur / buitendraad

Met aftapfunctie

DN	D1	D2	L4	I	H	h	Kvs	EAN	Artikelnr.
15	G3/4	15	102	81	69,0	54,0	6,0	4024052596317	0676-15.000
20	G1	22	110	81	72,0	55,5	14,0	4024052596416	0676-22.000
25	G1 1/4	28	126	81	74,5	58,0	25,0	4024052596515	0676-28.000
32	G1 1/2	35	137	81	78,0	61,5	42,0	4024052596614	0676-35.000

SW: DN 15 = 27 mm, DN 20 = 32 mm, DN 25 = 39 mm, DN 32 = 50 mm, DN 40 = 55 mm, DN 50 = 70 mm

Installatielengte L overeenkomstig DIN 3302 part 4, rij M5.

Toebehoren

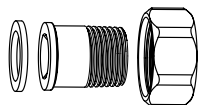

Schroefaansluitingen met buitendraadaansluiting

Vlakdichtend, voor Globo met buitendraad.

Brons.

L [mm]	DN Globo		EAN	Artikelnr.
26,5	15	R1/2	4024052599615	0675-02.350
35,5	20	R3/4	4024052599714	0675-03.350
37,5	25	R1	4024052599813	0675-04.350

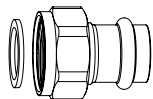

Schroefaansluiting met perskoppeling

Viege perskoppeling met SC-Contur.

Vlakdichtend, voor Globo met buitendraad.

Brons.

L [mm]	DN Globo	Ø	EAN	Artikelnr.
34	15	15	4024052600519	0675-15.356
39	20	22	4024052600618	0675-22.356
44	32	35	4024052600816	0675-35.356

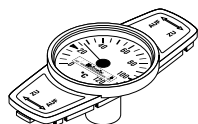

Thermometer

Vervangt de groene afsluitdop.

Temperatuur bereik van 0°C tot 120°C.

DN Globo	EAN	Artikelnr.
Rood		
10-32	4024052423316	0600-00.380
40-50	4024052554812	0600-06.380
Blauw		
10-32	4024052460618	0600-01.380
40-50	4024052554911	0600-07.380



Vervangende hendel

Voor	DN	EAN	Artikelnr.
Globo H, P, P-S, D	10-32	4024052123612	0600-03.520
Globo H, D	40-50	4024052124015	0600-06.520



Warmte isolatieschaal

Gemaakt van EPP.

Brandklasse B2.

DN Globo	EAN	Artikelnr.
Zonder aftapfunctie		
15	4024052575015	0670-02.553
20	4024052575114	0670-03.553
25	4024052575213	0670-04.553
32	4024052575312	0670-05.553
40	4024052599219	0670-06.553
50	4024052599318	0670-08.553