

Climate
Control

IMI Heimeier

Dynatec Eclipse

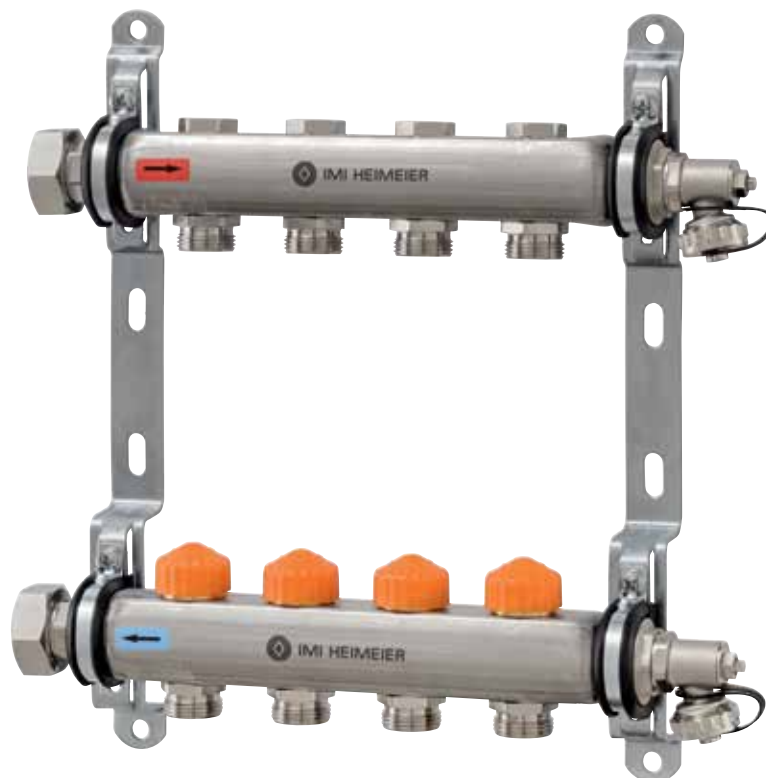

Fußboden-Heizkreisverteiler
Mit automatischer Durchflussregelung

Dynatec Eclipse

Der Durchfluss der einzelnen Heizkreise wird bei Dynatec Eclipse direkt in l/h eingestellt. Dadurch ist der hydraulische Abgleich mit einem Dreh erledigt. Der eingestellte Durchfluss wird kontinuierlich angepasst. D. h. bei einem Überangebot, z. B. aufgrund schließender Nachbarkreise, regelt Dynatec Eclipse den Durchfluss automatisch auf den eingestellten Wert. Die Regelkartusche sorgt stetig für einen konstanten Durchfluss. Dynatec Eclipse Heizkreisverteiler sind dadurch eine zeit- und kostensparende Lösung, auch bei der Inbetriebnahme.



Hauptmerkmale

Automatischer hydraulischer Abgleich

Durch integrierte Durchflussregler in den Thermostat-Oberteilen

Verteiler aus Edelstahl

Korrosionsbeständig, langlebig und sicher

Absperrventil pro Heizkreis

im Vorlauf

Zeit- und kostensparende Lösung bei der Inbetriebnahme

Technische Beschreibung

Anwendung:

Fußbodenheizungssysteme

Funktion:

Einzelraumtemperaturregelung mit Stellantrieb oder Thermostat-Kopf
Automatische Durchflussregelung
Absperren
Füllen
Entleeren
Spülen
Entlüften

Druckklasse:

PN 10

Durchflussbereich:

Der Durchfluss kann innerhalb des angegebenen Bereiches stufenlos eingestellt werden: 30 – 300 l/h.
Werkseinstellung: Inbetriebnahme-Stellung.
Max. 2,5 m³/h pro Heizkreisverteiler.

Differenzdruck (Δp_V):

Max. Differenzdruck:
60 kPa (<30 dB(A))
Min. Differenzdruck:
30 – 150 l/h = 15 kPa
150 – 300 l/h = 20 kPa

Temperatur:

Max. Betriebstemperatur: 90°C
Min. Betriebstemperatur: -5°C

Werkstoffe:

Verteiler:
Edelstahl 1.4301
Anschlussverschraubungen: Messing, vernickelt.
Thermostat-Oberteil:
Messing
O-Ringe: EPDM
Ventilteller: EPDM
Druckfeder: Edelstahl
Thermostat-Oberteil: Messing, PPS und SPS und SPS.
Spindel: Niro-Stahlspindel mit doppelter O-Ring-Abdichtung.
Durchflussanzeiger:
Wärmebeständige Kunststoffe und rostfreier Stahl. Messing. Dichtungen aus EPDM.
Füll-, Entleer-, Spül- und Entlüftungsvorrichtung:
Messing, vernickelt und Kunststoff.
Dichtungen aus EPDM.

Kennzeichnung:

IMI Heimeier
Bauschutzkappe orange

Rohranschluss:

Verteiler mit flachdichtendem Anschluss, Überwurfmutter 1". Heizkreise-Anschluss G3/4 mit Eurokonus passend für Klemmverschraubungen für Kunststoff-, Kupfer-, Präzisionsstahl- und Verbundrohr.
Siehe auch Zubehör.

Anschlusssets:

- Anschluss-Set 1 mit 2 Globo Kugelhähnen.
- Anschluss-Set 2 mit STAD Einregulierungsventil und Globo Kugelhahn.
- Anschluss-Set 3 mit Luftabscheider Zeparo Vent im Vorlauf und Schlammscheider Zeparo Dirt im Rücklauf.
- Anschluss-Set 4 mit Globo Kugelhahn einschl. Distanzstück für Wärmemengenzähler im Rücklauf und Globo Kugelhahn mit Anschluss für Direktmessung im Vorlauf und Rücklauf.
- Anschluss-Set 5 Festwertregelstation mit Hocheffizienzpumpe zur Regelung der Vorlauftemperatur.
- Anschluss-Set in Durchgangsform mit Kugelhähnen, einschließlich Distanzstück für Wärmemengenzähler im Rücklauf.
- Anschluss-Set in Eckform mit Kugelhähnen, einschließlich Distanzstück für Wärmemengenzähler im Rücklauf.
- Thermostatisches Mischventil für Flächenheizung. Pumpenanschluss mit Kugelhahn.

Anschluss für Thermostat-Köpfe und Stellantriebe:

IMI Heimeier M30x1,5

Aufbau

Eclipse Thermostat-Oberteil mit automatischer Durchflussregelung

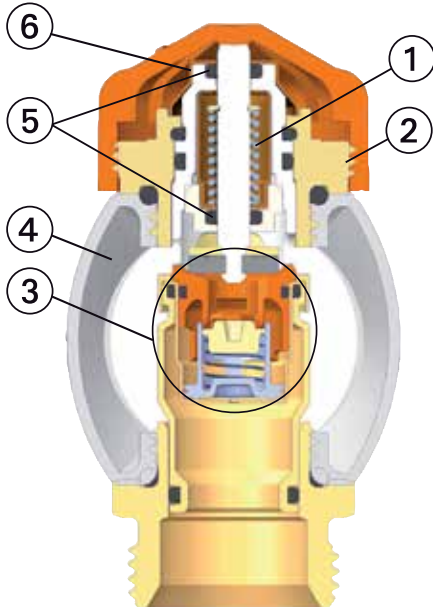

1. Die starke Druckfeder in Kombination mit hoher Stellkraft stellt sicher, dass das Ventil nach längerem Schließen nicht festsetzt
2. IMI Heimeier Anschlusstechnologie M30x1,5 für Thermostat-Köpfe oder Stellantriebe
3. Durchflussregler
4. Verteiler
5. Langlebige doppelte O-Ring-Abdichtung
6. Durchflusseinstellung



Absperrung



1. Verteiler
2. Anschlussnippel
3. Sechskantstiftschlüssel SW5

Füll-, Entleer-, Spül- und Entlüftungsvorrichtung

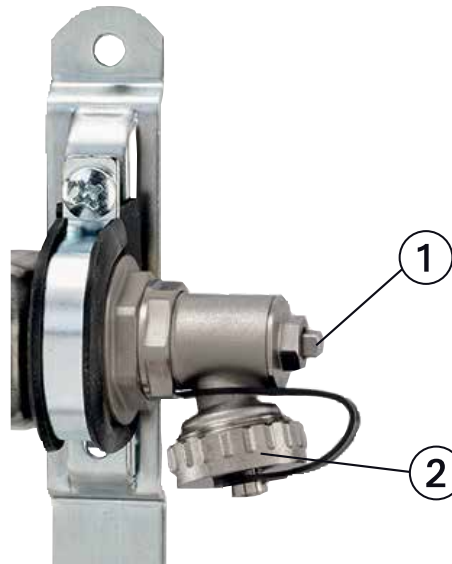

1. Entlüftung
2. Füll-, Entleer- und Spülvorrichtung, 3/4"-Anschluss, schwenkbar

Funktion

Eclipse Durchflussregler

Durch Drehen der Ziffernkappe mit dem Einstellschlüssel oder Maulschlüssel SW 11 wird eine Regelkulisce auf den berechneten Durchflusswert eingestellt. Steigt der Durchfluss am Ventil, so wird eine Hülse durch den steigenden Druck bewegt und begrenzt dadurch den Durchfluss stetig auf den eingestellten Wert. Der eingestellte Durchfluss wird somit niemals überschritten. Sinkt der Durchfluss unter den eingestellten Durchflusswert, so drückt eine Feder die Hülse in ihre Ausgangsposition zurück.

Anwendung

Der Durchfluss der einzelnen Heizkreise wird bei Dynatec Eclipse direkt in l/h eingestellt. Dadurch ist der hydraulische Abgleich mit einem Dreh erledigt. Der eingestellte Durchfluss wird kontinuierlich angepasst. D. h. bei einem Überangebot, z. B. aufgrund schließender Nachbarkreise, regelt Dynatec Eclipse den Durchfluss automatisch auf den eingestellten Wert. Die Regelkartusche sorgt stetig für einen konstanten Durchfluss. Dynatec Heizkreisverteiler sind dadurch eine zeit- und kostensparende Lösung, auch bei der Inbetriebnahme.

Bei herkömmlichen Heizkreisverteilern mit Drosselventilen und Durchflussanzeigen ist die Einstellung der erforderlichen Wassermengen eine zeitraubende Angelegenheit. Die erforderliche Einstellung an den Drosselventilen muss entweder berechnet werden, oder wird über Durchflussanzeigen am Verteiler eingestellt. Die auf diese Weise verteilten Wassermengen entsprechen dabei aber lediglich dem Maximalbedarf. Wenn einzelne Heizkreise geschlossen werden, teilt sich die dort nicht mehr benötigte Wassermenge auf die benachbarten Kreise auf und führt dort zu einer Überversorgung.

Durch den automatischen hydraulischen Abgleich mit Dynatec Eclipse wird die Überversorgung einzelner Heizkreise verhindert. Das sorgt für eine optimale Temperaturverteilung, spart Energie und erhöht den Komfort.

Anwendungsbeispiel

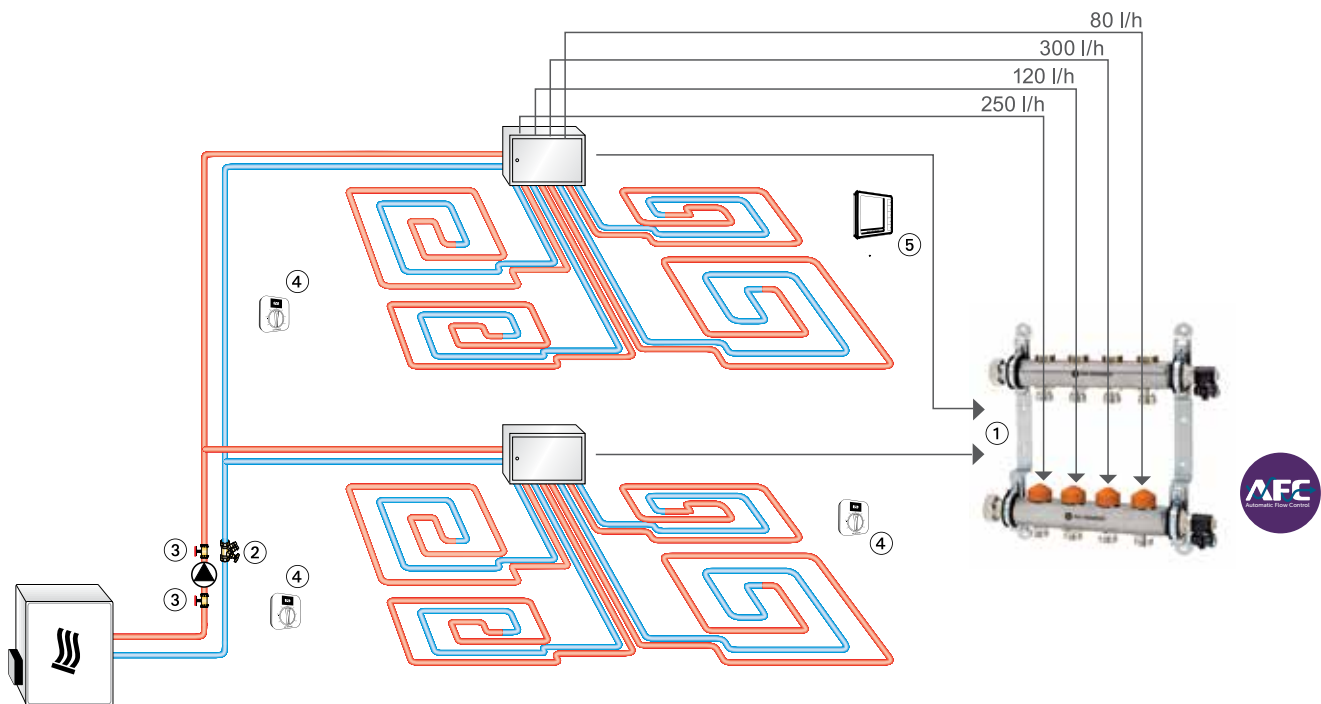

1. Dynatec Eclipse
2. STAD Strangreguliertventil
3. Globo P Pumpenkugelhahn
4. DS1 Raumthermostat
5. Programmierbarer Raumthermostat HM-PRT

Bedienung

Durchflusseinstellung

Die Einstellung kann zwischen 3 und 30 (30 bis 300 l/h) stufenlos gewählt werden.

Mit dem Einstellschlüssel (Art.-Nr. 3930-02.142) oder Maulschlüssel SW 11 kann nur der Fachmann die Einstellung vornehmen oder verändern. Eine Manipulation per Hand durch Unbefugte ist ausgeschlossen.

- Einstellschlüssel oder Maulschlüssel SW 11 auf Ventiloberteil aufsetzen.
- Index des gewünschten Einstellwertes auf die Richtmarkierung*) des Ventiloberteiles drehen.
- Schlüssel oder Maulschlüssel SW 11 abziehen. Einstellwert kann am Ventiloberteil aus Betätigungsrichtung abgelesen werden (siehe Abb.).

Stirnseitige und seitliche Ablesbarkeit

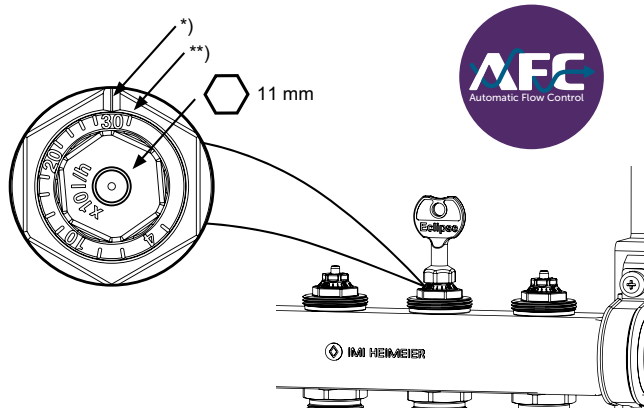

- *) Richtmarkierung
- **) Inbetriebnahme-Stellung

Einstellwert	1	4	1	1	10	1	1	1	1	20	1	1	1	1	30
l/h	30	40	60	80	100	120	140	160	180	200	220	240	260	280	300

Befüllen, spülen und entlüften

Die dauerhafte Funktionalität des Produktes und die Systemleistung hängen stark von einer ordnungsgemäßen Inbetriebnahme ab. Wir verweisen auf eine sorgfältige Berücksichtigung der technischen Normen EN 14336, VDI 2035 und auf ON H5195-1.

Jeder Heizkreis muss einzeln befüllt, gespült und entlüftet werden:

- Kugelhähne/Absperrventile schließen (1). Alle Thermostat-Oberteile mit Bauschutzkappe (4) schließen. Alle Durchflussregler (2) oder Durchflussanzeiger (3) müssen komplett geöffnet sein!
- Füll- und Entleerschläuche anschließen und Füll-, Entleer-, Spül- und Entlüftungsvorrichtungen (5) öffnen.
- Heizkreise einzeln und nacheinander füllen/spülen.
- Den 1. Heizkreis durch öffnen des Thermostat-Oberteils mit der Bauschutzkappe (4) komplett öffnen. Nach dem Spülen des 1. Heizkreises die entspr. Bauschutzkappe schließen und den nächsten Kreis befüllen/spülen.

Bedienung der Durchflussregler bzw. Durchflussanzeiger: siehe entsprechende „Montage- und Bedienungsanleitung“.

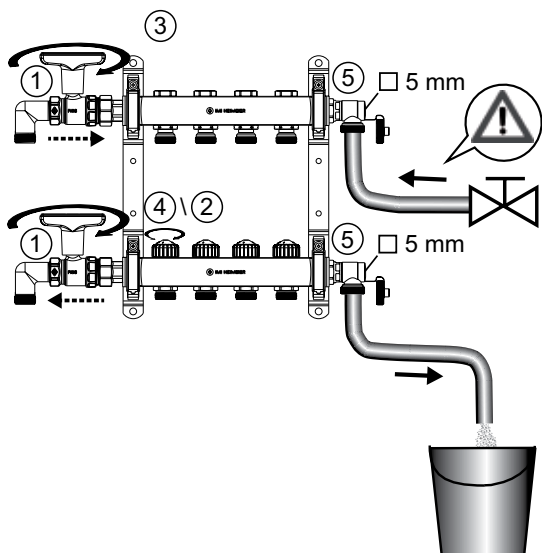

Dichtheitsprüfung

Die Dichtheitsprüfung ist vor und während der Estrichverlegung durchzuführen. Der Prüfdruck beträgt das 1,3 fache des max. Betriebsdruckes. Prüfprotokoll erstellen.

Hinweis Wärmeträgermedium

Die Zusammensetzung des Wärmeträgermediums sollte zur Vermeidung von Schäden und Steinbildung in Warmwasserheizanlagen der VDI Richtlinie 2035 entsprechen. Für Industrie- und Fernwärmanlagen ist das VdTÜV-Merkblatt 1466/AGFW Arbeitsblatt FW 510 zu beachten.

Im Wärmeträgermedium enthaltene Mineralöle bzw. mineralöhlhaltige Schmierstoffe jeder Art führen zu starken Quellerscheinungen und in den meisten Fällen zum Ausfall von EPDM-Dichtungen.

Beim Einsatz von nitritfreien Frost- und Korrosionsschutzmitteln auf der Basis von Ethylenglykol sind die entsprechenden Angaben, insbesondere über die Konzentration der einzelnen Zusätze, den Unterlagen des Frost- und Korrosionsschutzmittel-Herstellers zu entnehmen.

Funktionsheizen

Funktionsheizen entsprechend EN 1264-4 durchführen.

Frühester Beginn des Funktionsheizens:

- Zementestrich: 21 Tage nach Verlegung
 - Anhydritestrich: 7 Tage nach Verlegung
- Mit Vorlauftemperatur zwischen 20 °C und 25 °C beginnen und diese 3 Tage aufrechterhalten. Anschließend maximale Auslegungstemperatur einstellen und diese 4 Tage halten. Die Vorlauftemperatur ist dabei über die Steuerung des Wärmeerzeugers zu regeln. Hinweise des Estrichherstellers beachten!

Maximale Estrichtemperatur im Bereich der Heizrohre nicht überschreiten:

- Zement- und Anhydritestrich: 55 °C
- Gussasphaltestrich: 45 °C
- Nach Angabe des Estrichherstellers!

Technische Daten

Durchflussbereich pro Heizkreis: 30 - 300 l/h

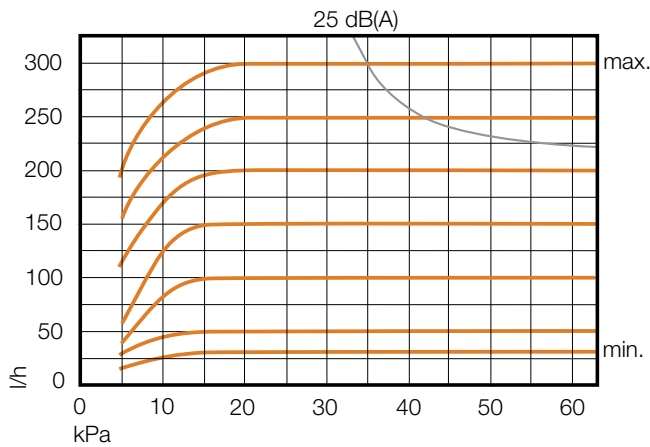

Δp min. 150 – 300 l/h = 20 kPa
 Δp max. 60 kPa

Berechnungsbeispiel

Gesucht:
 Einstellwert Dynatec Eclipse Durchflussregler

Gegeben:
 Wärmestrom Heizkreis $Q = 1120 \text{ W}$
 Temperaturspreizung $\Delta t = 8 \text{ K (44/36}^\circ\text{C)}$

Lösung:
 Massenstrom $m = Q / (c \cdot \Delta t) = 1120 / (1,163 \cdot 8) = 120 \text{ kg/h}$
 Einstellwert Durchflussregler am Dynatec Eclipse Verteiler: = **12**

Δp min. 30 – 150 l/h = 15 kPa

Geringste Durchflusstoleranzen

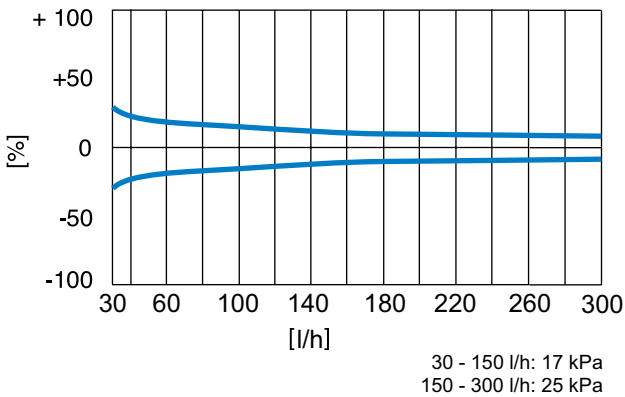

Durchflusseinstellung bei unterschiedlicher Heizleistung und Systemspreizung

Q [W]	200	250	300	400	500	600	700	800	900	1000	1200	1400	1600	1800	2000	2200	2400	2600	2800	3000	3200	3400	3600	3800	4000	4800	5200		
Δt [K]																													
5	3	4	5	7	9	10	12	14	16	17	21	24	28																
8			3	4	5	7	8	9	10	11	13	15	17	19	22	24	26	28											
10				3	4	5	6	7	8	9	10	12	14	16	17	19	21	22	24	26	28	29							
15					3	3	4	5	5	6	7	8	9	10	12	13	14	15	16	17	18	20	21	22	23	28	30		

Δp min. 30 – 150 l/h = 15 kPa
 Δp min. 150 – 300 l/h = 20 kPa

Q = Heizleistung
 Δt = Systemspreizung
 Δp = Differenzdruck

Beispiel:
 $Q = 1000 \text{ W}$, $\Delta t = 15 \text{ K}$
 Einstellwert: **6** ($\approx 60 \text{ l/h}$)

Artikel

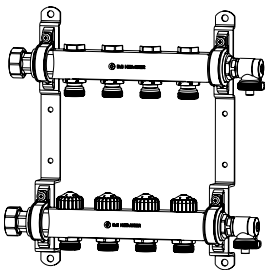

Dynatec Eclipse Fußboden-Heizkreisverteiler

Heizkreise	EAN	Artikel-Nr.
2	4024052987719	9344-02.800
3	4024052987818	9344-03.800
4	4024052987917	9344-04.800
5	4024052988013	9344-05.800
6	4024052988112	9344-06.800
7	4024052988211	9344-07.800
8	4024052988310	9344-08.800
9	4024052988419	9344-09.800
10	4024052988518	9344-10.800
11	4024052988617	9344-11.800
12	4024052988716	9344-12.800

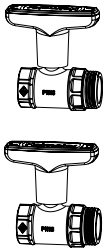

Anschluss-Set 1 mit Globo Kugelhähnen, DN 20

mit roter Verschlusskappe im Vorlauf und blauer Verschlusskappe im Rücklauf.

Kvs	EAN	Artikel-Nr.
9,90	4024052770816	9339-01.800

Kvs = m³/h bei einem Druckverlust von 1 bar und voll geöffnetem Ventil.

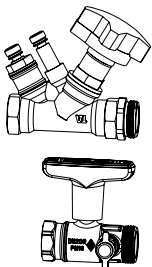

Anschluss-Set 2 mit STAD Regulierventil und Globo Kugelhahn, DN 20

einschließlich Messnippel zur Differenzdruck- bzw. Durchflussmessung.

Kvs	q _{max} [m ³ /h]	EAN	Artikel-Nr.
5,28	2,00	4024052775316	9339-02.800

Kvs = m³/h bei einem Druckverlust von 1 bar und voll geöffnetem Ventil.

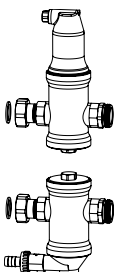

Anschluss-Set 3 mit Luftabscheider Zeparo Vent im Vorlauf und Schlammabscheider Zeparo Dirt im Rücklauf, DN 20

Kvs	q _{max} [m ³ /h]	EAN	Artikel-Nr.
6,72	1,25	4024052775415	9339-03.800

Kvs = m³/h bei einem Druckverlust von 1 bar und voll geöffnetem Ventil.

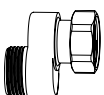

S-Anschluss

Für Set 3. Einbauhilfe für den Rücklauf in Verteilerschränke.

EAN	Artikel-Nr.
4024052775712	9339-00.362

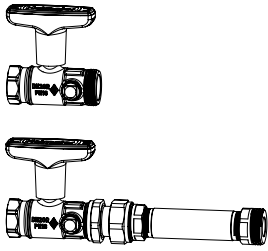

Anschluss-Set 4 mit Globo Kugelhahn DN 20 einschl. Distanzstück für Wärmemengenzähler im Rücklauf

Globo Kugelhähne mit Anschluss G1/4 für Direktmessung im Vorlauf und Rücklauf.

Kvs	EAN	Artikel-Nr.
9,90	4024052775613	9339-04.800

Kvs = m³/h bei einem Druckverlust von 1 bar und voll geöffnetem Ventil.

Das Anschluss-Set 4 kann mit entsprechenden 1" Bögen (nicht im Lieferumfang) vertikal montiert werden. Verteilerschrank-Größen werden dann gemäß Anschlussset 1 gewählt.

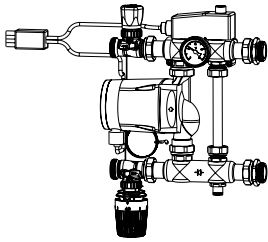

Anschluss-Set 5 Festwertregelstation

mit Hocheffizienzpumpe Grundfos Alpha 2 15 - 60 130, Thermostatventil mit Anlegefühler und Rohranlegeregler 230V, 15A.

Mindest-Einbautiefe Verteilerschrank: 125 mm.

Einstellbereich Thermostat-Kopf	Einstellbereich Rohranlegeregler	EAN	Artikel-Nr.
20 - 50°C	10 - 90°C	4024052775514	9339-05.800

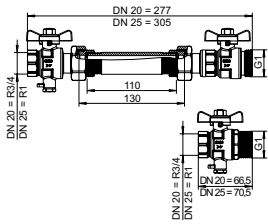

Anschluss-Set in Durchgangsform mit Kugelhähnen, einschließlich Distanzstück für Wärmemengenzähler im Rücklauf. Kugelhähne mit Anschluss M10x1 für die Tauchfühler des Wärmemengenzählers im Vor- und Rücklauf.

DN	Kvs	EAN	Artikel-Nr.
20	7	5902276804830	9339-04.830
25	7	5902276804847	9339-04.832

Kvs = m³/h bei einem Druckverlust von 1 bar und voll geöffnetem Ventil.

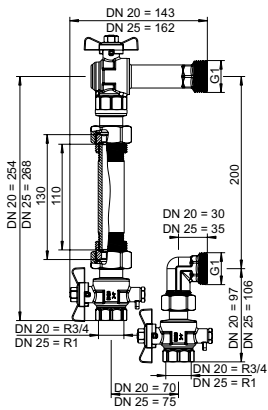

Anschluss-Set in Eckform mit Kugelhähnen, einschließlich Distanzstück für Wärmemengenzähler im Rücklauf. Kugelhähne mit Anschluss M10x1 für die Tauchfühler des Wärmemengenzählers im Vor- und Rücklauf.

DN	Kvs	EAN	Artikel-Nr.
20	4,6	5902276804854	9339-04.831
25	4,6	5902276804861	9339-04.833

Kvs = m³/h bei einem Druckverlust von 1 bar und voll geöffnetem Ventil.

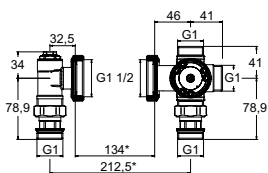

Thermostatisches Mischventil für Flächenheizung

Pumpenanschluss mit Kugelhahn.

Temperatur 25 – 55 °C

DN	Kvs	EAN	Artikel-Nr.
25	3,2	5902276805547	9339-15.800

*) 130 mm Pumpe + 2 x 2 mm Dichtung

Kvs = m³/h bei einem Druckverlust von 1 bar und voll geöffnetem Ventil.

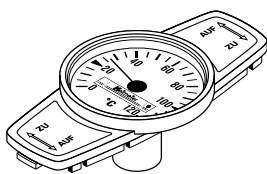

Thermometer für Globo

Zum Nachrüsten durch Austauschen der Verschlusskappe. Temperaturbereich von 0 °C bis 120 °C.

	EAN	Artikel-Nr.
rot	4024052423316	0600-00.380
blau	4024052460618	0600-01.380

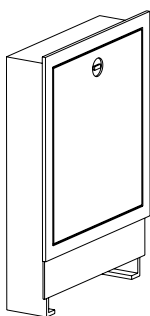

Verteilerschranke

Unterputzschrank, Einbautiefe 110–150 mm.

Mindest-Einbautiefe 125 mm für Anschlussset 5 beachten!

Größe	B x H	EAN	Artikel-Nr.
1	490 x 710	4024052790616	9339-80.800
2	575 x 710	4024052790715	9339-81.800
3	725 x 710	4024052790814	9339-82.800
4	875 x 710	4024052790913	9339-83.800
5	1.025 x 710	4024052791019	9339-84.800
6	1.175 x 710	4024052791118	9339-85.800

Zubehör



Einstellschlüssel

für Eclipse. Farbe orange.

	EAN	Artikel-Nr.
	4024052937714	3930-02.142

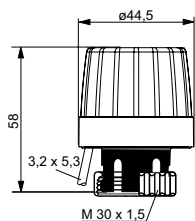

EMOtec

thermischer Zweipunkt-Stellantrieb für Fußbodenheizungen. Mit Stellungsanzeige bei NC. Passend für alle IMI Heimeier Thermostat-Ventilunterteile. Techn. Daten siehe Prospekt EMOtec.

Ausführung	EAN	Artikel-Nr.
230 V		
Stromlos geschlossen (NC)	4024052460359	1807-00.500
Stromlos geöffnet (NO)	4024052490752	1809-00.500
24 V		
Stromlos geschlossen (NC)	4024052460458	1827-00.500
Stromlos geöffnet (NO)	4024052491551	1829-00.500

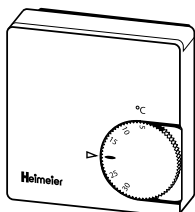

Raumthermostat

mit thermischer Rückführung, regelt in Verbindung mit thermischen Stellantrieben die Raumtemperatur.

Ausführung	EAN	Artikel-Nr.
230 V		
ohne Temperaturabsenkung	4024052405916	1936-00.500
mit Temperaturabsenkung	4024052406111	1938-00.500
24 V		
ohne Temperaturabsenkung	4024052406012	1946-00.500

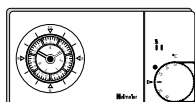

Thermostat P mit analoger Schaltuhr

elektronischer Zweipunkt-Raumthermostat zur zeitabhängigen Regelung der Raumtemperatur, mit analoger 7-Tage-Schaltuhr, Puls weitenmoduliertem Ausgangssignal (PWM) und potentialfreiem Wechslerkontakt.

Ausführung	EAN	Artikel-Nr.
230 V	4024052405718	1932-00.500

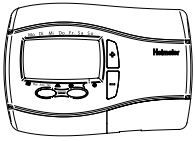

Thermostat P mit digitaler Schaltuhr
elektronischer Zweipunkt-Raumthermostat zur zeitabhängigen Regelung der Raumtemperatur, mit digitaler Schaltuhr, Puls weitenoduliertem Ausgangssignal (PWM) und potentialfreiem Wechslerkontakt. Menügeführt über 4 Tasten.

Ausführung	EAN	Artikel-Nr.
230 V	4024052763610	1932-01.500



Klemmleiste
Für die Verdrahtung von Raumthermostaten mit Wechslerkontakt und elektrothermischen Stellantrieben. Geeignet für Fußbodenheizung und Fußbodenkühlung (Sommer/ Winter-Betrieb). Über ein externes Signal kann zwischen Heizen und Kühlen umgeschaltet werden. Durch die Pumpenlogik kann eine Pumpe energieoptimiert angesteuert werden. Geeignet für bis zu 6 Zonen (Räume). Steckerfertig, zum sofortigen Anschluss an eine 230V-Steckdose.

EAN	Artikel-Nr.
4024052891115	1612-00.000

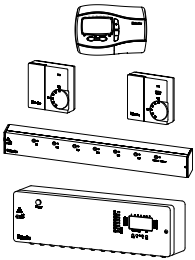

Radiocontrol F
Funksystem zur Einzelraumtemperaturregelung von Fußboden-, Wand- oder Deckenheizungen bzw. -kühlungen, in Verbindung mit thermischen Zweipunkt-Stellantrieben (z.B. EMO T/EMOtec).

Raumsender
batteriebetriebener elektronischer Fuzzy-Regler, einschließlich Batterie.

Ausführung	EAN	Artikel-Nr.
mit digitaler Schaltuhr, einschl. Batterien	4024052763511	1640-02.500
ohne Betriebsartenschalter, einschl. Batterien	4024052556915	1640-01.500
mit Betriebsartenschalter, einschl. Batterien	4024052556816	1640-00.500

Zentraleinheit
empfängt die Funksignale der Raumsender. Mit 8 bzw. 6 Ausgangskanälen für den Anschluss der thermischen Stellantriebe.

Ausführung	EAN	Artikel-Nr.
6-Kanal ohne Zeitschaltuhr	4024052557011	1641-00.000
8-Kanal mit Zeitschaltuhr	4024052557110	1642-00.000

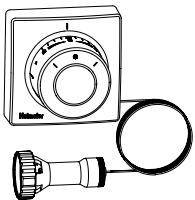

Thermostat-Kopf F
Ferneinsteller. Merzkahl 1–5. Flüssigkeitsgefüllter Thermostat. Hohe Regelgenauigkeit. Sollwertbereich von 0° C bis 27° C.

Kapillarrohrlänge [m]	EAN	Artikel-Nr.
2,00 (6.56 ft)	4024052191017	2802-00.500
5,00 (16.4 ft)	4024052191819	2805-00.500
10,00 (32.81 ft)	4024052192717	2810-00.500



Handregulierkappe
für alle IMI Heimeier-Thermostat-Ventilunterteile. Mit Direktanschluss und Verschlussdeckel, weiß.

EAN	Artikel-Nr.
4024052323494	1303-01.325

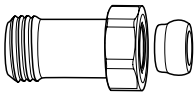

Längen-Ausgleichsstück

Zum Klemmen von Kunststoff-, Kupfer-, Präzisionsstahl- oder Verbundrohr. Für Ventile mit Anschluss Außengewinde G3/4. Messing vernickelt.

	L	EAN	Artikel-Nr.
G3/4 x G3/4	25	4024052298310	9713-02.354
G3/4 x G3/4	50	4024052298419	9714-02.354

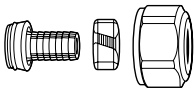

Klemmverschraubung

für Kunststoffrohr nach DIN 4726, ISO 10508.
PE-X: DIN 16892/16893, EN ISO 15875;
PB: DIN 16968/16969.
Anschluss Außengewinde G3/4 nach DIN EN 16313 (Eurokonus).
Messing vernickelt.

Ø Rohr	EAN	Artikel-Nr.
12x1,1	4024052136018	1315-12.351
14x2	4024052134618	1311-14.351
16x1,5	4024052136117	1315-16.351
16x2	4024052134816	1311-16.351
17x2	4024052134915	1311-17.351
18x2	4024052135110	1311-18.351
20x2	4024052135318	1311-20.351

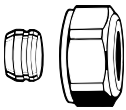

Klemmverschraubung

für Kupfer- oder Präzisionsstahlrohr nach DIN EN 1057/10305-1/2.
Anschluss Außengewinde G3/4 nach DIN EN 16313 (Eurokonus).
Messing vernickelt.
Metallisch dichtend.
Bei einer Rohrwanddicke von 0,8 – 1 mm sind Stützhülsen einzusetzen.
Angaben der Rohrhersteller beachten.

Ø Rohr	EAN	Artikel-Nr.
12	4024052214211	3831-12.351
14	4024052214310	3831-14.351
15	4024052214617	3831-15.351
16	4024052214914	3831-16.351
18	4024052215218	3831-18.351



Stützhülse

für Kupfer- oder Präzisionsstahlrohr mit einer Wandstärke von 1 mm.
Messing.

Ø Rohr	L	EAN	Artikel-Nr.
12	25,0	4024052127016	1300-12.170
15	26,0	4024052127917	1300-15.170
16	26,3	4024052128419	1300-16.170
18	26,8	4024052128815	1300-18.170

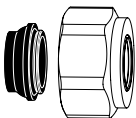

Klemmverschraubung

für Kupfer- oder Präzisionsstahlrohr nach DIN EN 1057/10305-1/2 und Edelstahlrohr.
Anschluss Außengewinde G3/4 nach DIN EN 16313 (Eurokonus).
Weich dichtend, max. 95 °C.
Messing vernickelt.

Ø Rohr	EAN	Artikel-Nr.
15	4024052515851	1313-15.351
18	4024052516056	1313-18.351



Klemmverschraubung

für Alu/PEX Verbundrohr nach DIN 16836.
Anschluss Außengewinde G3/4 nach DIN EN 16313 (Eurokonus).
Messing vernickelt.

Ø Rohr	EAN	Artikel-Nr.
16x2	4024052137312	1331-16.351

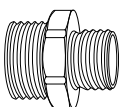

Anschlussverschraubung

Zum Klemmen von Kunststoff-, Kupfer-, Präzisionsstahl- oder Verbundrohr.
Messing vernickelt.

	L	EAN	Artikel-Nr.
G3/4 x R1/2	26	4024052308415	1321-12.083

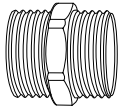
Doppelnippel

Beiderseits zum Klemmen von Kunststoff-, Kupfer-, Präzisionsstahl-oder Verbundrohr. Messing vernickelt.

	EAN	Artikel-Nr.
G3/4 x G3/4	4024052136315	1321-03.081

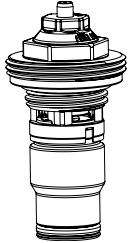
Ersatz-Thermostat-Oberteil

mit automatischem Durchflussregler für Dynatec Eclipse.

	EAN	Artikel-Nr.
	4024052966714	9340-00.300

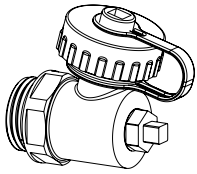
Ersatz Füll-, Entleer-, Spül- und Entlüftungsvorrichtung 1/2"

	EAN	Artikel-Nr.
1/2"	4024052989218	9321-00.102

Baumaße Verteiler und Anschlusssets

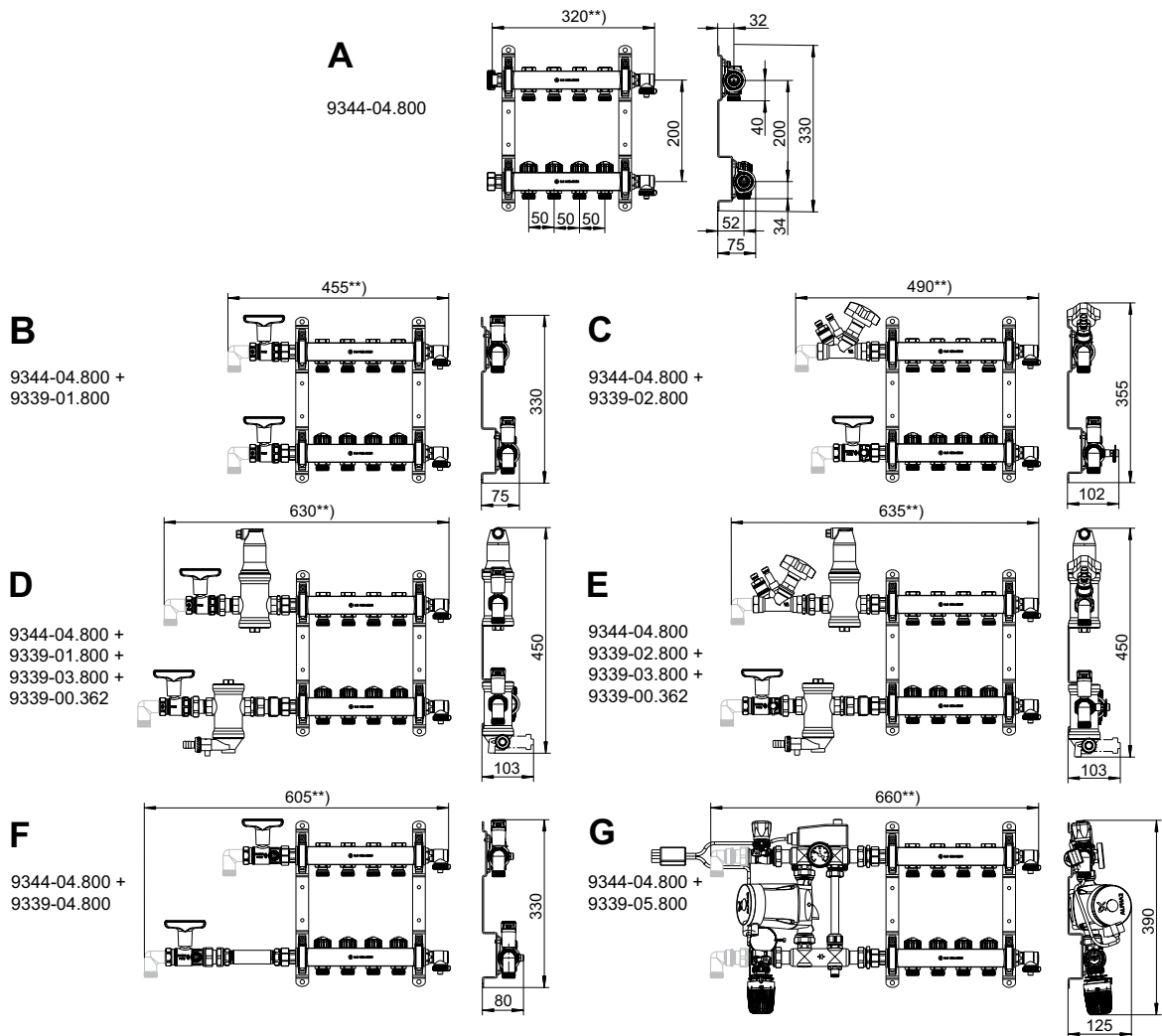

	Heizkreisverteiler, Heizkreise	2	3	4	5	6	7	8	9	10	11	12
A	Länge [mm]	220	270	320	370	420	470	520	570	620	670	720
B	Länge inkl. Set 1 + 50 mm Bogen*)	355	405	455	505	555	605	655	705	755	805	855
	Schrankgröße	1	1	2	2	3	3	3	4	4	4	5
C	Länge inkl. Set 2 + 50 mm Bogen*)	390	440	490	540	590	640	690	740	790	840	890
	Schrankgröße	1	2	2	3	3	3	4	4	4	5	5
D	Länge inkl. Set 1 und Set 3 + 50 mm Bogen*)	530	580	630	680	730	780	830	880	930	980	1030
	Schrankgröße	3	3	3	4	4	4	5	5	5	6	6
E	Länge inkl. Set 2 und Set 3 + 50 mm Bogen*)	535	585	635	685	735	785	835	885	935	985	1035
	Schrankgröße	3	3	3	4	4	4	5	5	5	6	6
F	Länge inkl. Set 4 + 50 mm Bogen*)	505	555	605	655	705	755	805	855	905	955	1005
	Schrankgröße	2	3	3	3	4	4	4	5	5	5	6
G	Länge inkl. Set 5 Festwertregel-station	560	610	660	710	760	810	860	910	960	1010	1060
	Schrankgröße	3	3	3	4	4	4	5	5	5	6	6

*) Lieferung ohne Bogen

Baumaße Verteilerschränke

9339-80/81....800

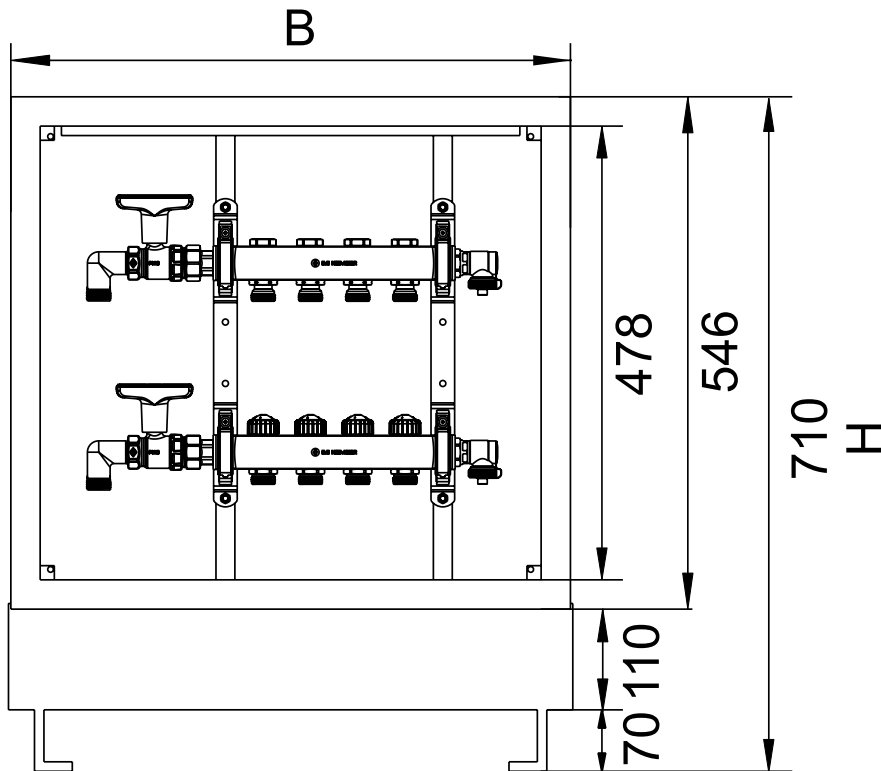

Größe	Schrank B x H [mm]	Rohbau B x H [mm]	B	C	F	G
Unterputzschrank, Einbautiefe 110 - 150 mm						
1	490 x 710	510 x 730	489	449	513	445
2	575 x 710	595 x 730	574	534	598	530
3	725 x 710	745 x 730	724	684	748	680
4	875 x 710	895 x 730	874	834	898	830
5	1025 x 710	1045 x 730	1024	984	1048	980
6	1175 x 710	1195 x 730	1174	1134	1198	1130

Mindest-Einbautiefe 125 mm für Anschlussset 5 beachten!



Die in dieser Broschüre gezeigten Produkte, Texte, Bilder, Zeichnungen und Diagramme können ohne Vorankündigung und Angabe von Gründen von IMI Hydronic Engineering (Teil von Climate Control, einem Sektor von IMI plc) geändert werden. Um die aktuellsten Informationen über unsere Produkte und Spezifikationen zu erhalten, besuchen Sie bitte unsere Website unter climatecontrol.imiplc.com (Länder-/Spracheinstellung ggffls. rechts oben ändern)