

**Climate  
Control**

**IMI Pneumatex**

# Simply Compresso



## **Tryckhållningssystem med kompressorer**

För värmesystem upp till 400 kW  
och kylsystem upp till 600 kW

# Simply Compresso

Simply Compresso är ett noggrant tryckhållningssystem med kompressor för värme-, kyl- och solfångarsystem. Det är särskilt lämpligt när det ställs krav på extrem kompakthet, plug & play och full tryckkontroll. Simply Compresso är det senaste i serien Compresso Connect avsedd för system med 4 bar säkerhetsventil och en värmekapacitet på upp till 400 kW. Kontrollenheten **BrainCube Connect** möjliggör kommunikation med BMS-system och andra BrainCubes. Dessutom är det möjligt att fjärrstyra eller fjärravläsa tryckhållningssystemet via internet.



## Produktegenskaper

### Förbättrad konstruktion för enklare drift

Tålig 3,5-tums TFT-pekskärm med användarvänligt menysystem. Webbaserat system med fjärrkontroll och direktavläsning. BrainCube Connects kontrollpanel är inbyggd i TecBoxen.

### Uppkoppling i toppklass

Standardiserad uppkoppling mot BMS-system via RS485, ethernet och USB är tidsbesparande vid installationen och underlättare servicearbetet.

### Plug & play installation och uppstart

Simply Compresso installeras och tas i drift genom tre enkla steg.

### Tryckhållning med ECO-nattläge

Håller nere kompressorns drifttid till ett absolut minimum.

## Teknisk beskrivning - Styrenhet TecBox

### Användningsområde:

Värme-, kyl- och solfångarsystem. För system enligt EN 12828, SWKI HE301-01, solvärmesystem enligt EN 12976, ENV 12977 med extern temperaturvakt vid eventuellt strömbortfall.

### Tryck:

Min tillåtet tryck, PS<sub>min</sub>: 0 bar  
Max tillåtet tryck, PS: 4 bar  
Min arbetstryck, dpu min: 0,5 bar  
Max arbetstryck, dpu max: 3,5 bar

### Temperatur:

Max tillåten temperatur,  $t_{Smax}$ : 70 °C  
Min tillåten temperatur,  $t_{Smin}$ : 5 °C

### Omgivningstemperatur:

Max tillåten omgivningstemperatur,  $t_{Amax}$ : 40 °C  
Min tillåten omgivningstemperatur,  $t_{Amin}$ : 5 °C

### Noggrannhet:

Tryckhållning med precision  $\pm 0,1$  bar.

### Spänning:

1 x 230V (-6 % + 10 %) / 50/60 Hz

### Elektrisk belastning:

Se respektive artikel.

### Skyddsklass:

IP 22 enligt EN 60529

### Ljudtrycksnivå:

59 dB(A) / 1 bar

### Mekaniska anslutningar:

Anslutning till system S: G1/2"  
Anslutning för vattenpåfyllning Swm: G3/4"

### Material:

I huvudsak: stål, mässing och brons.

### Transport och förvaring:

I frostfria, torra utrymmen.

### Standard:

Konstruerad enligt MD 2006/42/EC, Annex II 1.A  
EMC-D. 2014/30/EU

### Igångkörning och service

I fyllt igångkörningsprotokoll krävs för att ev. garanti ska kunna åberopas. Igångkörningsprotokollet ska vara signerat av installatör/servicepartner med erforderlig kunskap. Dessa produkter bör årligen underhållas och kontrolleras. För detta rekommenderar vi kontakt med någon av våra Servicepartners.

### Expansionskärl:

Primärkärl inkluderat i TecBox. Mer information under Teknisk beskrivning – expansionskärl.

## Teknisk beskrivning - Expansionskärl

### Användningsområde:

Primärkärl utgör en del av styrenhet TecBox. Extra utbyggnadskärl endast tillsammans med styrenheten TecBox. Se användningsområde under Teknisk beskrivning – styrenhet TexBox.

### Medie:

Icke aggressivt eller icke giftig vätska. Eten- eller propylenglykolbaserat frostskyddsmedel upp till 50 %.

### Tryck:

Min tillåtet tryck, PS<sub>min</sub>: 0 bar  
Max tillåtet tryck, PS: 4 bar

### Temperatur:

Maximalt tillåten bälgtemperatur,  $t_{Bmax}$ : 70 °C  
Minsta tillåtna bälgtemperatur,  $t_{Bmin}$ : 5 °C

För PED-avsikt:

Maximalt tillåten temperatur,  $t_{Smax}$ : 120 °C  
Minsta tillåtna temperatur,  $t_{Smin}$ : -10 °C

### Material:

Stål. Färg beryllium.  
Airproof butylbälg enligt EN 13831.

### Transport och förvaring:

I frostfria, torra utrymmen.

### Standard:

Konstruerad enligt PED 2014/68/EU.

### Garanti:

Compresso CD, CD...E: 5 års garanti på hela kärlet.

## Funktion, Utrustning, Egenskaper

### Plug & play installation och uppstart

Tack vare ett inbyggt primärt expansionskärl med förkalibrerad nivågivare görs uppstarten enkelt på följande sätt:

- Koppla in enheten till anläggningen.
- Koppla in strömförsörjningen.
- Följ instruktionerna i BrainCube

### Kontrollenheten BrainCube Connect

- Kontrollenheten BrainCube Connect för intelligent, helautomatisk och säker systemdrift. Självoptimerande med minnesfunktion.
- Datalogging och systemanalys, kronologiskt meddelandeminne med prioriteringsfunktion, fjärrstyrningsfunktion med direktavläsning, automatiskt periodiskt självtest.
- 3,5-tums TFT-pekskärm i färg. Intuitiv, driftinriktad meny med drag- och pekfunktion, direkthjälp i popup-fönster. Alla relevanta parametrar och driftstatus visas i text och/eller grafiskt, på flera olika språk.
- Färdigmonterat och integrerat primärkärl som en del av styrenheten.

### Vattenpåfyllning (Simply Compresso 4 C2.1-80 SWM)

- Fillsafe: bevakning och kontroll av vattenpåfyllningen via integrerad flödesmätare och magnetventil.
- Anslutning för valfri Pleno P BA4R vattenpåfyllningsenhet för kranvatten enl. EN 1717.
- Softsafe bevakning och kontroll av tillvald enhet för behandling av påfyllningsvattnet.

### Tryckhållning

- Tryckhållning med precision  $\pm 0.1$  bar.
- ECO-nattläge med programmerbar timer för att hålla nere kompressorns drifttid till ett minimum genom utnyttjande av hysteresen mellan max initialtryck och slutligt systemtryck nattetid. Systemtrycket justeras till max innan just innan tidpunkten för nattläge.
- Tystgående kompressor

### Expansionskärl

- Airproof butylbälg.
- Inklusive monteringsatts för anslutning av kärlets luftside och avtappningsventil för vattensidans anslutning med kulventil för snabb avtappning (CD...E).
- Kondensat kan avtappas i botten.
- Förmonterad del av TecBox (primärkärl CD).

## Beräkning

### Tryckhållning för system TAZ ≤ 100°C

Beräkning enligt EN 12828, SWKI HE301-01 \*).

Använd programmet HySelect eller kontakta oss för alla specialapplikationer som solfångare, fjärrvärme system, system med högre temperatur än 100°C, kylsystem med temperaturer under 5°C.

#### Allmänna ekvationer

<b>Vs</b>	Systemets vattenvolym	Värme	$Vs = vs \cdot Q$	vs	Specifik vattenvolym, tabell 4	
			vs= Kalkyleras	Q	Installerad värmeeffekt	
		Kyla	vs= Kalkyleras		Systemdesign, beräknat innehåll	
<b>Ve</b>	Expansionsvolym	EN 12828	$Ve = e \cdot (Vs+Vhs)$	e, ehs	Expansionskoefficient för $ts_{max}$ , tabell 1	
		Kyla	$Ve = e \cdot (Vs+Vhs)$	e, ehs	Expansionskoefficient för $ts_{max}$ , tabell 1 <sup>7)</sup>	
		SWKI HE301-01 Värme	$Ve = e \cdot Vs \cdot X^{1)} + ehs \cdot Vhs$	e	Expansionskoefficient för $(ts_{max} + tr) / 2$ , tabell 1	
		SWKI HE301-01 Kyla	$Ve = e \cdot Vs \cdot X^{1)} + ehs \cdot Vhs$	ehs	Expansionskoefficient för $ts_{max}$ , tabell 1	
<b>Vwr</b>	Vattenreserv	EN 12828, Kyla	$Vwr \geq 0,005 \cdot Vs \geq 3 L$			
		SWKI HE301-01	Vwr används i beräkning av Ve med koefficient X			
<b>p0</b>	Min. tryck <sup>2)</sup> Lägsta tryck för tryckhållningen	EN 12828, Kyla	$p0 = Hst/10 + 0,2 \text{ bar} \geq pz$	Hst	Statisk höjd	
		SWKI HE301-01	$p0 = Hst/10 + 0,3 \text{ bar} \geq pz$	pz	Minsta nödvändiga tryck för utrustning, t.ex. pumpar eller pannor	
<b>pa</b>	Starttryck Lägre gränsvärde för en optimal tryckhållning		$pa \geq p0 + 0,3 \text{ bar}$			
<b>pe</b>	Sluttryck Övre gränsvärde för en optimal tryckhållning			psvs	Responstryck säkerhetsventil	
				dpsvs <sub>c</sub>	Säkerhetsventilens tolerans	
		EN 12828	$pe \leq psvs - dpsvs_c$	dpsvs <sub>c</sub> = 0,5 bar för psvs ≤ 5 bar <sup>4)</sup> dpsvs <sub>c</sub> = 0,1 · psvs för psvs > 5 bar <sup>4)</sup>		
		Kyla	$pe \leq psvs - dpsvs_c$	dpsvs <sub>c</sub> = 0,6 bar för psvs ≤ 3 bar <sup>4)</sup> dpsvs <sub>c</sub> = 0,2 · psvs för psvs > 3 bar <sup>4)</sup>		
		SWKI HE301-01 Värme	$pe \leq psvs/1,15$ och $pe \leq psvs - 0,3 \text{ bar}$		psvs <sup>4)</sup>	
SWKI HE301-01 Kyla, sol, värmepump	$pe \leq psvs/1,3$ och $pe \leq psvs - 0,6 \text{ bar}$			psvs <sup>4)</sup>		

#### Compresso

<b>pe</b>	Sluttryck Övre gränsvärde för en optimal tryckhållning		$pe = pa + 0,2$		
<b>VN</b>	Expansionskärls nominella volym <sup>5)</sup>	EN 12828, kyla	$VN \geq (Ve + Vwr + 2^3) \cdot 1,1$		
		SWKI HE301-01	$VN \geq (Ve + 2^3) \cdot 1,1$		
<b>TecBox</b>			$Q = f(Hst)$		>> Snabbval Compresso

- Värme, Kyla, Solfångare:  $Q \leq 10 \text{ kW}$ :  $X = 3$  |  $10 \text{ kW} < Q \leq 150 \text{ kW}$ :  $X = (87 - 0,3 \cdot Q) / 28$  |  $Q > 150 \text{ kW}$ :  $X = 1,5$ . Geotermiska system:  $X = 2,5$
- Formeln för minimitrycket p0 gäller vid installation av tryckhållning på cirkulationspumpens sug sida. Om installationen görs på trycksidan ska p0 ökas med pumptrycket Δp.
- Lägg till 2 liter om en Vento är installerad i systemet.
- Säkerhetsventilerna måste arbeta inom dessa gränser. Använd endast testade och certifierade säkerhetsventiler av typ H eller DGH för värmesystem och typ F eller DGF för kylsystem. För system enligt SWKI HE301-01 kan endast säkerhetsventiler av typ DGF och DGH användas.
- Välj ett kärl med samma eller högre nominella volym.
- Max. systemtemperatur vid stillastående, vanligtvis 40 ° C för kylsystem och geotermiska kylsystem, 20 ° C för andra geotermiska system.

\*) SWKI HE301-01: gäller för Schweiz

Vårt program för beräkningar HySelect är baserat på en avancerad beräkningsmetod och databas. Därför kan resultaten avvika något.

Tabell 1: e expansionskoefficient

t (TAZ, ts <sub>max</sub> , tr, ts <sub>min</sub> ), °C		20	30	40	50	60	70	80	90	100	105	110
e Vatten	= 0 °C	0,0016	0,0041	0,0077	0,0119	0,0169	0,0226	0,0288	0,0357	0,0433	0,0472	0,0513
<b>e % vikt MEG*</b>												
30 %	= -14,5 °C	0,0093	0,0129	0,0169	0,0224	0,0286	0,0352	0,0422	0,0497	0,0577	0,0620	0,0663
40 %	= -23,9 °C	0,0144	0,0189	0,0240	0,0300	0,0363	0,0432	0,0505	0,0582	0,0663	0,0706	0,0750
50 %	= -35,6 °C	0,0198	0,0251	0,0307	0,0370	0,0437	0,0507	0,0581	0,0660	0,0742	0,0786	0,0830
<b>e % vikt MPG**</b>												
30 %	= -12,9 °C	0,0151	0,0207	0,0267	0,0333	0,0401	0,0476	0,0554	0,0639	0,0727	0,0774	0,0823
40 %	= -20,9 °C	0,0211	0,0272	0,0338	0,0408	0,0481	0,0561	0,0644	0,0731	0,0826	0,0873	0,0924
50 %	= -33,2 °C	0,0288	0,0355	0,0425	0,0500	0,0577	0,0660	0,0747	0,0839	0,0935	0,0985	0,1036

Tabell 4: vs ungefärlig vattenvolym \*\*\* i centralvärmesystem med installerad värmeeffekt Q

ts <sub>max</sub>   tr	°C	90   70	80   60	70   55	70   50	60   40	50   40	40   30	35   28
Radiatorer	vs liter/kW	14,0	16,5	20,1	20,6	27,9	36,6	-	-
Plana radiatorer	vs liter/kW	9,0	10,1	12,1	11,9	15,1	20,1	-	-
Konvektorer	vs liter/kW	6,5	7,0	8,4	7,9	9,6	13,4	-	-
Ventilationsaggregat	vs liter/kW	5,8	6,1	7,2	6,6	7,6	10,8	-	-
Golvvärme	vs liter/kW	10,3	11,4	13,3	13,1	15,8	20,3	29,1	37,8

\*) MEG = Mono-Ethylene Glycol

\*\*) MPG = Mono-Propylene Glycol

\*\*\*) vattenvolym = värmekälla + distributionsnät + värmeavgivare

Tabell 5: DNe standardvärden för expansionsrör med Simply Compresso

Längd upp till ungefär 30 m	DNe	20	25
<b>Uppvärmning :</b>			
EN 12828	Q   kW	1000	1700
<b>Kylning :</b>			
ts <sub>max</sub> ≤ 50 °C	Q   kW	1600	2700

## Temperatur

ts <sub>max</sub>	<b>Maximal systemtemperatur</b> Maximal temperatur för beräkning av volymexpansionen. För värmesystem, den dimensionerade vätsketemperaturen vid värmesystemets lägsta antagna yttertemperaturen (standardyttertemperatur enligt EN 12828). För kylsystem den maximala temperaturen som uppnås under drift eller stillestånd, för solvärmesystem den temperatur upp till vilken ångbildning ska undvikas.
ts <sub>min</sub>	<b>Lägsta systemtemperatur</b> Lägsta temperatur för beräkning av expansionsvolymen. Den lägsta systemtemperaturen är beroende av fryspunkten. Den beror på den procentuella inblandningen av frysskyddsmedel. För vatten utan frysskyddsmedel ts <sub>min</sub> = 0.
tr	<b>Returtemperatur</b> Returtemperaturen för värmesystemet med den lägsta yttertemperaturen som kan antas (standardyttertemperatur enligt EN 12828).
TAZ	<b>Säkerhetstemperaturbegränsare, Säkerhetstemperaturregulator, Temperaturgräns</b> Säkerhetsanordning enligt EN 12828 för temperaturskydd i värmekällor. Om den inställda temperaturgränsen överskrids stängs uppvärmningen av. Om begränsare används blir det en låsning, om temperaturvakt används slås värmekällan automatiskt på om temperaturen faller under gränsen. Inställningsvärde för system enligt EN 12828 ≤ 110 °C.

### Tryckhållning med precision

Luftstyrd Compresso minimerar tryckvariationerna mellan  $p_a$  och  $p_e$ .  
 $\pm 0,1$  bar

### ECO-nattläge

Specialläge för tryckhållning för att hålla kompressorns drifttid så kort som möjligt genom att utnyttja hysteresen mellan det initiala och det slutliga systemtrycket  $p_{a_{min}} < p < p_{e_{max}}$

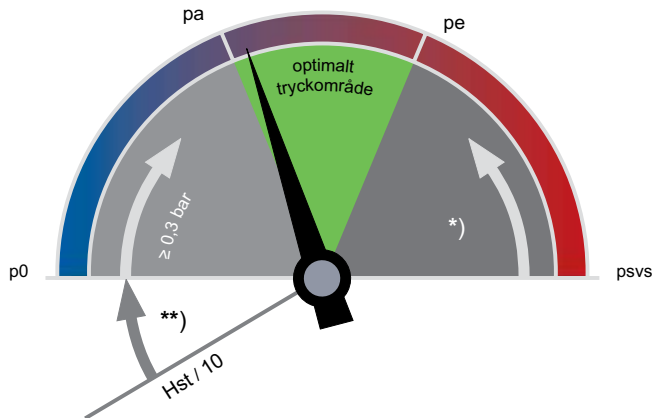

\*\*)

EN 12828, Solfångare, Kyla:  $\geq 0,2$  bar

\*)

EN 12828:  $\geq p_{svs} \cdot 0,1 \geq 0,5$  bar  
 Solfångare, Kyla:  $\geq p_{svs} \cdot 0,2 \geq 0,6$  bar

### $p_0$ minimitryck

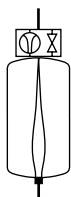

#### Compresso

$p_0$  och omkopplingspunkterna beräknas av BrainCube.

### $p_a$ starttryck

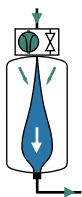

#### Compresso

Compressorn startar om systemtrycket är  $< p_a$ .  
 $p_a = p_0 + 0,3$

### $p_e$ sluttryck



#### Compresso

$p_e$  överskrids vid uppvärmning, därefter går luftsidas magnetventil till läge «öppen».  
 $p_e = p_a + 0,2$

## Snabbval

Värmesystem TAZ ≤ 100 °C, utan tillsats av frostskyddsmedel

Q [kW]	Statisk höjd Hst [m]	TecBox och kärl				
		Radiatorer		Plana radiatorer		Golvvärm
		70   50	50   40	70   50	50   40	35   28
<b>EN12828</b>						
< 100	28	C2.1-80	C2.1-80	C2.1-80	C2.1-80	C2.1-80
150	28	C2.1-80 + CD 80E	C2.1-80 + CD 80E	C2.1-80	C2.1-80 + CD 80E	C2.1-80 + CD 80E
200	28	C2.1-80 + CD 80E	C2.1-80 + CD 80E	C2.1-80	C2.1-80 + CD 80E	C2.1-80 + CD 80E
250	26	C2.1-80 + CD 80E	-	C2.1-80 + CD 80E	C2.1-80 + CD 80E	C2.1-80 + CD 80E
300	23	-	-	C2.1-80 + CD 80E	-	-
350	20	-	-	C2.1-80 + CD 80E	-	-
400	17	-	-	C2.1-80 + CD 80E	-	-

### Exempel

Q = 200 kW

Plana radiatorer 50 | 40 °C

Hst = 25 m

psvs = 4,0 bar

Vald:

TecBox C 2.1-80 S

Utbyggnadskärl: CD 80E

Kontrollera säkerhetsventil psvs och statisk höjd Hst:  
för TAZ = 100 °C

EN 12828:

- Hst: 25 < 27 ⇒ o.k.

- psvs:  $25/10 + 0,7 + 0,5 = 3,7 \leq 4,0$  ⇒ o.k.

## Utrustning

### Expansionsrör

Enligt tabell 5.

### Avtappningsventil DLV

Ingår i leveransomfattningen.

### Zeparo

Avluftningsventil Zeparo ZUT eller ZUP vid varje hög punkt för avluftning under påfyllning och avluftning under avtappning. Avskiljare för slam och magnetiska partiklar i varje system i huvudreturledningen till värmekällan. Om det inte finns någon central avluftning, t ex Vento V Connect, i systemet kan en mikrobubbelavskiljare med fördel installeras i stamledningen, om möjligt före cirkulationspumpen.

Den statiska höjden  $Hst_m$  för avskiljaren av mikrobubblor, enligt tabellen nedan, får inte överskridas.

$ts_{max}$   °C	90	80	70	60	50	40	30	20	10
$Hst_m$   mWs	15,0	13,4	11,7	10,0	8,4	6,7	5,0	3,3	1,7

## Applikationsexempel

### Simply Compresso 4 C2.1-80 S

TecBox med 1 kompressor och primärkärl, precisionstryckhållning  $\pm 0,1$  bar.

#### För värmesystem utan vattenpåfyllning

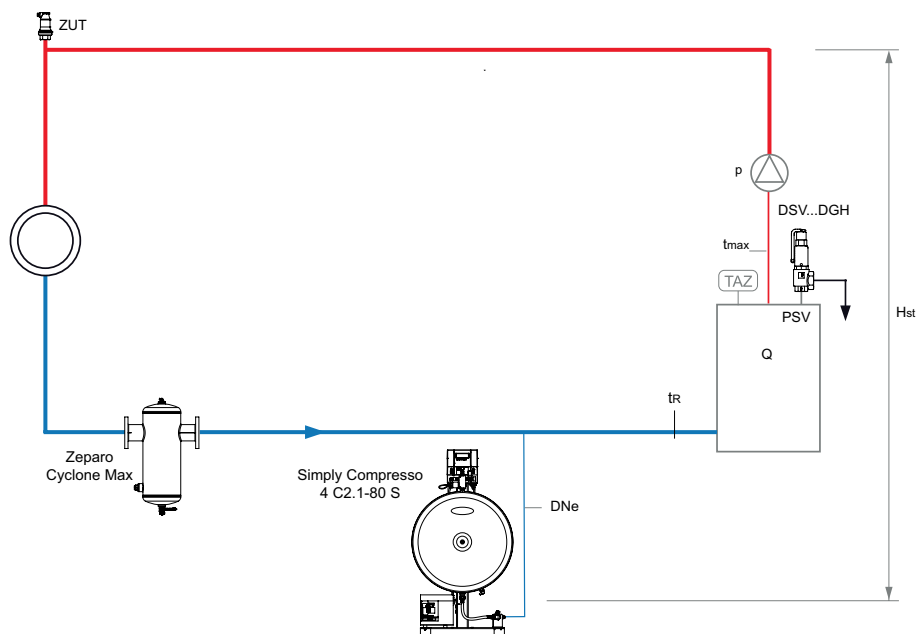

### Simply Compresso 4 C2.1-80 SWM

TecBox med 1 kompressor och primärkärl, precisionstryckhållning  $\pm 0,1$  bar med Pleno P BA4R vattenpåfyllning och Pleno Refill för vattenbehandling.

#### För värmesystem med vattenpåfyllning

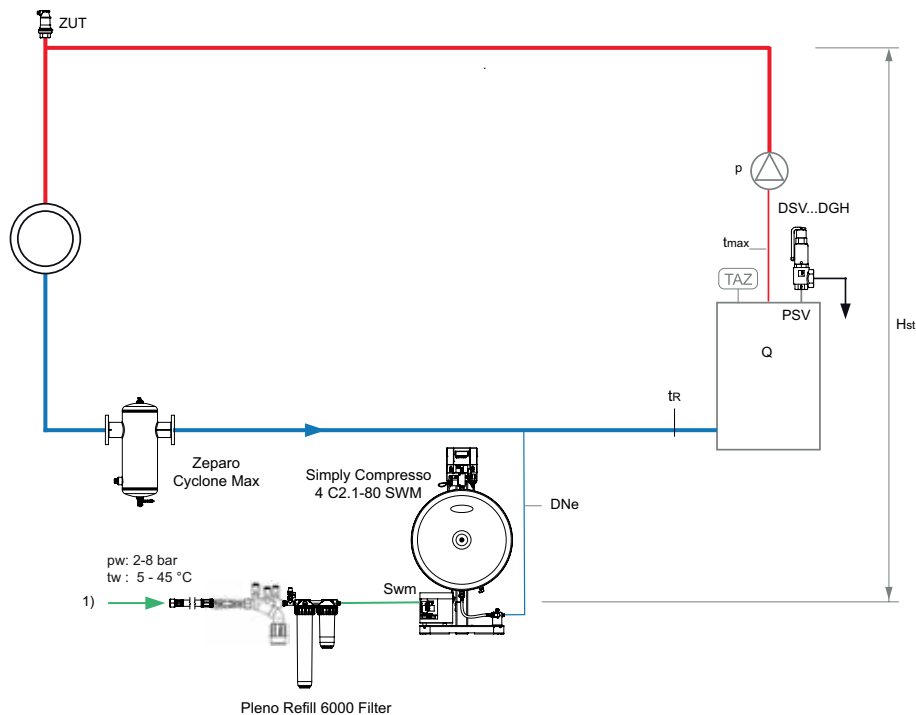

1) Vattenpåfyllningsanslutning,  $p_w \geq p_0 + 1,7$  bar (max. 8 bar)

**Zeparo Cyclone Max** Cyklonisk smutsavskiljare med magnet ZCXM för avskiljning av magnetiskt slam, ex. magnetit, placerad i returledning.

**Zeparo ZUT** för automatisk avluftning under påfyllning och avtappning.

**För ytterligare tillbehör och produktinformation, se:** Datablad Pleno, Zeparo och Tillbehör



## Installation

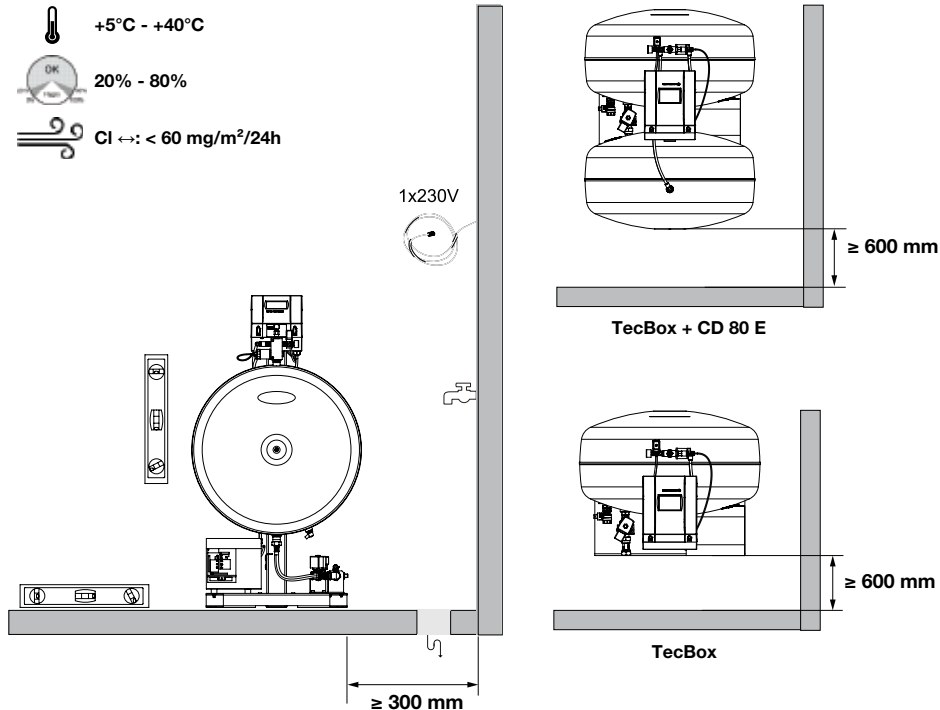

## Styrenhet TecBox, Simply Compresso 4 C2.1-80

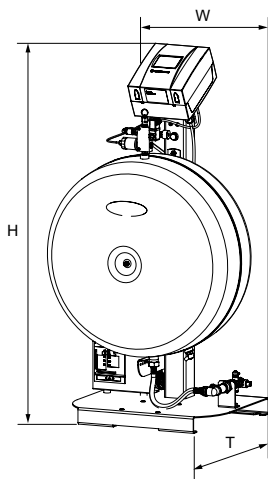

### Simply Compresso 4 C2.1-80 S

Tryckhållning med precision ± 0.1 bar, ECO-night funktion.  
1 kompressor, 1 överströmningsventil, 1 primärkärl.

Typ	PS [bar]	max. dpu [bar]	VN [l]	W	H	T	m [kg]	Pel [kW]	RSK nr	Artikelnr
4 C2.1-80 S	4	3,5	80	603	1107	481	39	0,3	5533046	301021-41011

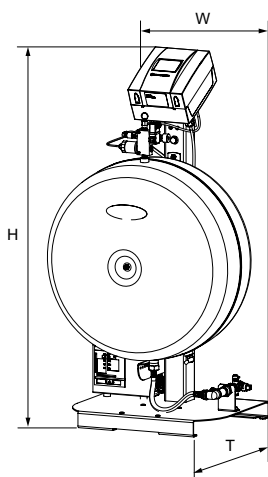

### Simply Compresso 4 C2.1-80 SWM

Tryckhållning med precision ± 0.1 bar, ECO-night funktion.  
1 kompressor, 1 överströmningsventil, 1 primärkärl.  
1 vattenmätare och 1 magnetventil för vattenpåfyllning.

Typ	PS [bar]	max. dpu [bar]	VN [l]	W	H	T	m [kg]	Pel [kW]	RSK nr	Artikelnr
4 C2.1-80-SWM	4	3,5	80	603	1107	481	41	0,3	5533047	301021-41012

VN = Nominell volym

## Utbyggnadskärl

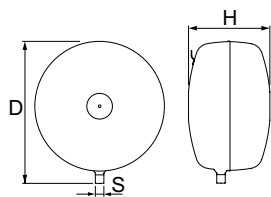

### Compresso CD...E

Sekundärkärl. Inklusive flexibel slang för anslutning på vattensidan med Simply Compresso TecBox, monteringssett för anslutning av Simply Compresso TecBox luftsidan.

Typ	VN [l]	D	H	m [kg]	S	RSK nr	Artikelnr
<b>4 bar (PS)</b>							
CD 80.4 E	80	636	346 **)	16	R3/4		301021-41003

VN = Nominell volym

\*\* ) Tolerans 0 /+35.

## Vattenpåfyllning skyddsmodul

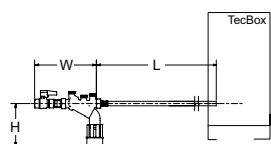

### Pleno P BA4 R

Hydronisk enhet för vattenpåfyllning med Vento/Transfero Connect, Pleno PX/PIX, Simply Compresso C 2.1-80 SWM och i kombination med Pleno Refill-moduler. Har en avstängningsventil, backventil, filter och en typ BA -backflödesbegränsare (skyddsklass 4) enligt EN 1717.

Anslutning (Swm): G1/2

Typ	PS [bar]	W	L	H	m [kg]	qwm [l/h]	RSK nr	Artikelnr
BA4 R	10	210	1300	135	1,1	350* 250** 50*** q(pw-pout) ****	553 49 52	813 3310

qwm = vattenpåfyllnadsflöde

\* maximalt medelvärde för avgasning av påfyllnadsvatten med Vento V/VI och Transfero TV/TVI

\*\* maximalt medelvärde för avgasning av påfyllnadsvatten med Vento Compact

\*\*\* vid användning av flödesbegränsare för drift med lågflödes vattenbehandlingspatroner

\*\*\*\* för kombination med Pleno PX/PIX se q (pw-pout) diagram i Pleno Connect datablad

T = Enhetens totaldjup

## Pleno Refill 6000, 12000 / Pleno Refill Demin 2000, 4000

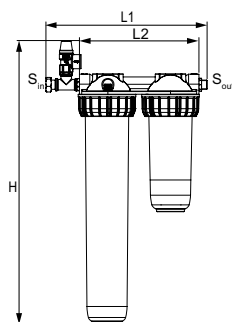

### Pleno Refill

Enhet för avhårdning tillsammans med Vento/Transfero Connect Tec Boxes. Filter med 25 µm öppning för att skydda det vattenburna systemet. Mjukgörande behållare fylld med kvalitativ harts. Konstruerad för plug&play-installation med Transfero/Vento Connect.

Enhet för alla applikationer med Transfero Connect och Vento Connect med användning av flödesbegränsande strypning som medföljer varje Transfero-/Vento Connect.

### Avhårdningsenhet med fäste för väggmontage och 25 µm filter

3/4" hylsmutter, 3/4" utvändig gänga för planpackning, med flödesbegränsare.

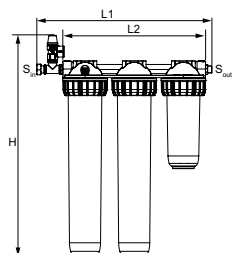

Typ	Kapacitet l x °dH	S <sub>in</sub>	S <sub>out</sub>	H	L1	L2	m [kg]	Artikelnr
Refill 6000 filter	6000	G3/4	G3/4	644	366	271	4,6	813 3010
Refill 12000 filter	12000	G3/4	G3/4	644	513	420	8,3	813 3011

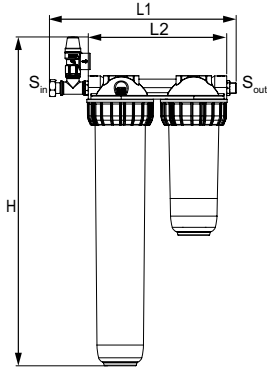

**Avjoniseringsenhet med fäste för väggmontage och 25 µm filter**  
 3/4" hylsmutter, 3/4" utvändigt gänga för planpackning, med flödesbegränsare.

Typ	Kapacitet l x °dH	S <sub>in</sub>	S <sub>out</sub>	H	L1	L2	m [kg]	Artikelnr
Refill Demin 2000 filter	2000	G3/4	G3/4	571	366	271	4,1	813 3015
Refill Demin 4000 filter	4000	G3/4	G3/4	571	513	420	7,8	813 3016

→ = Flödesriktning

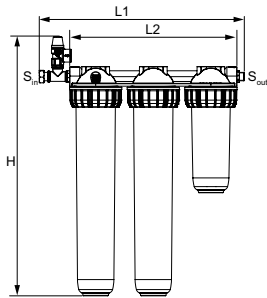

## Elschema

230 V / 50/60 Hz

### Elförsörjning Compresso C.1

Used / connected:  
 Line : Netz / alimentation / voltage  
 P/C1 : Kompressor / compresseur / compressor  
 V1 : Oberströmventil / Vanne de décharge /  
 Spill valve  
 WM : Nachspeiseventil / Vanne d'appoint d'eau /  
 Water make up valve  
 001-003 : Meldungen / messages / messages

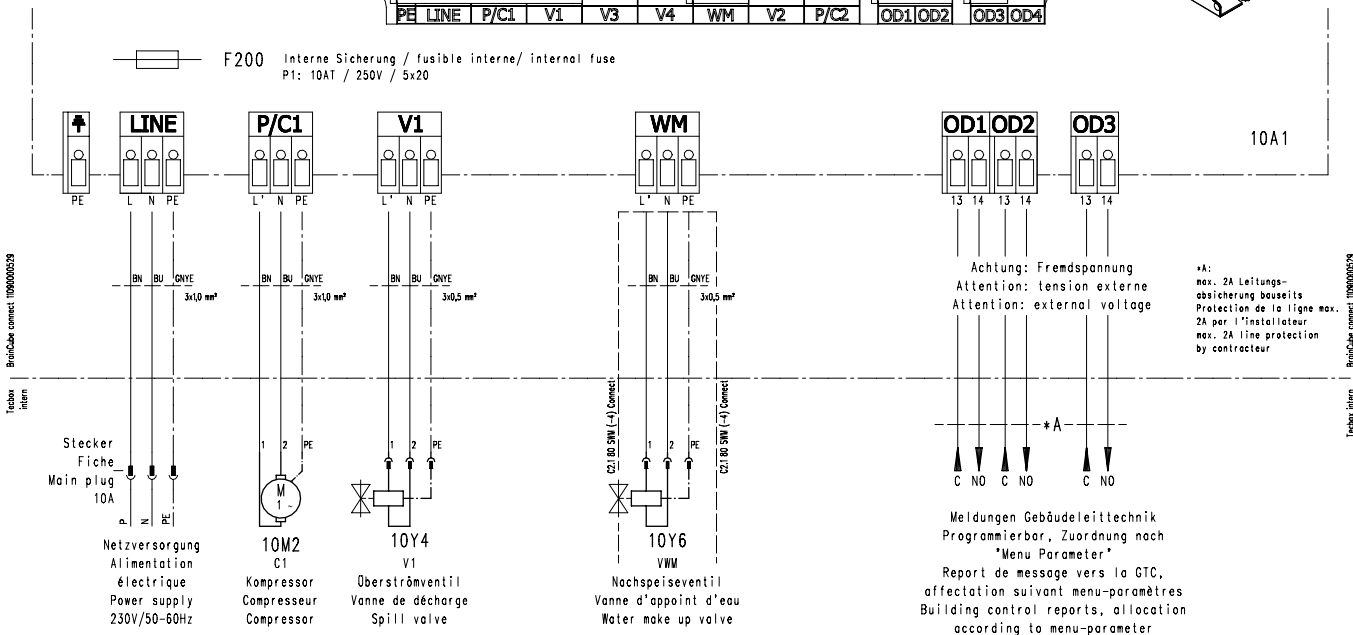
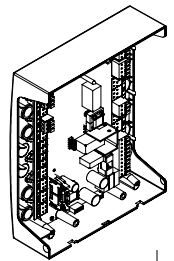
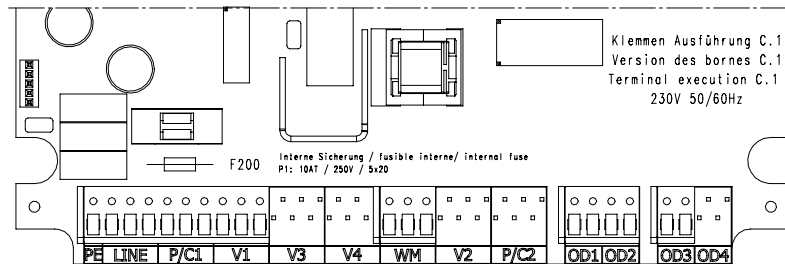

Techn. intern. BrandCube connect: 1000000029

Techn. intern. BrandCube connect: 1000000029

## Säkerhets- och lågspänningsanslutningar

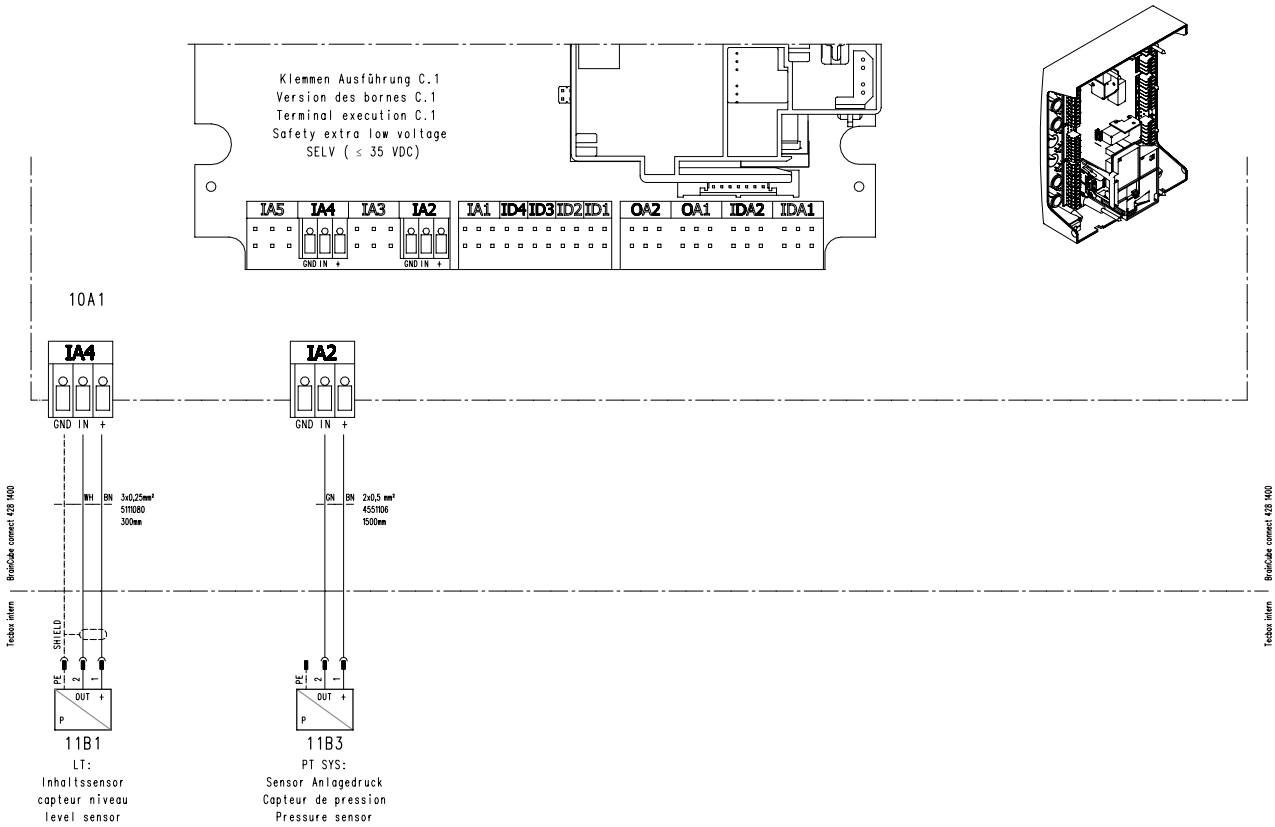

## Kommunikation

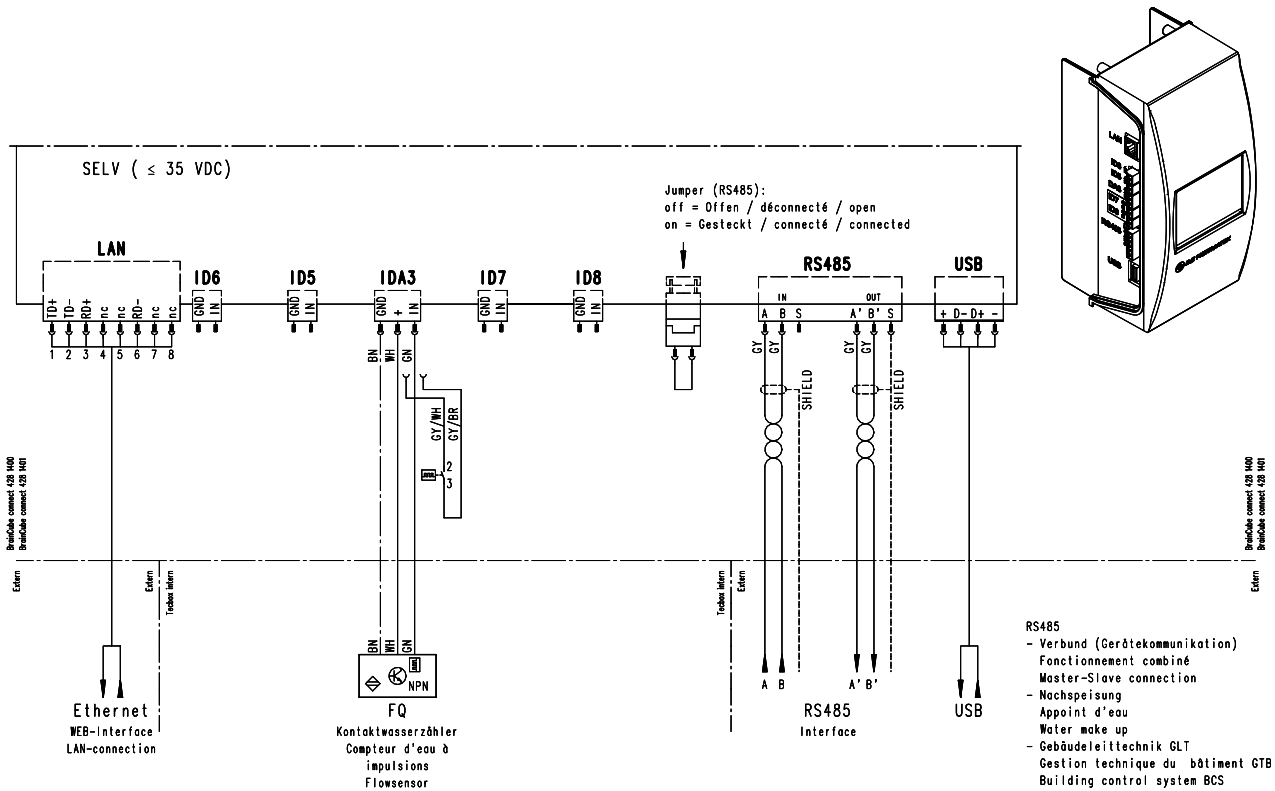

Produkterna, texterna, fotona, grafiken och diagrammen i denna folder kan ändras av IMI utan föregående meddelande och utan att några skäl anges. Den senaste informationen om våra produkter och specifikationer finns på [climatecontrol.imiplc.com](http://climatecontrol.imiplc.com).