

Climate
Control

IMI Heimeier

Dynacon Eclipse



**Distributeurs pour planchers chauffants/
rafraîchissants**

Auto-adaptatif à équilibrage dynamique intégré

Dynacon Eclipse

Le Dynacon Eclipse limite automatiquement le débit dans chaque boucle à la valeur maximum réglée, indépendamment des variations de pression dans l'installation. La mise en service est simple et rapide. La température de retour est la plus basse possible en permanence favorisant la condensation et le rendement des PAC. La performance énergétique est maximale en toute saison.

Caractéristiques principales

Équilibrage hydraulique auto-adaptatif

Grâce au régulateur intégré dans l'insert thermostatique.

Indicateur de débit pour chaque circuit de chauffage

Pour vérifier le bon fonctionnement.

Collecteurs en acier inoxydable

Résistance à la corrosion, longévité et fiabilité.

Solution performante

Mise en service simple et rapide, performance énergétique.

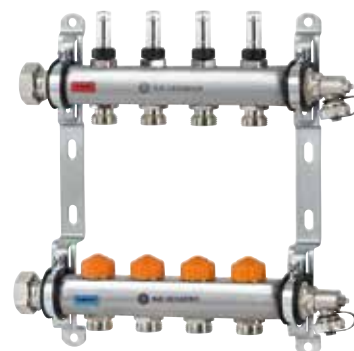

Caractéristiques techniques

Application :

Plancher chauffant-rafraichissant basse température

Fonctions:

Commande de chaque boucle par servomoteur
Limitation du débit
Arrêt
Remplissage
Vidange
Rinçage
Purge

Classe de pression :

PN 6

Plage de débit:

Le débit peut être réglé dans une plage de 30 à 300 l/h.

Préréglage d'usine : Position de mise en service.

Débit maxi par collecteur de plancher chauffant : 2,5 m³/h

Pression différentielle (Δp_V):

Pression différentielle maxi.: 60 kPa (<30 dB(A))

Pression différentielle mini.:

30 – 150 l/h = 17 kPa

150 – 300 l/h = 25 kPa

Température:

Température de service maxi.: 70°C

Température de service mini.: -5°C

Matériaux:

Collecteur:
Acier inoxydable 1.4301
Raccords: Laiton nickelé.

Insert thermostatique:

Laiton

Joints toriques: EPDM

Disque: EPDM

Ressort: acier inoxydable

Mécanisme du robinet : Laiton, PPS

(polyphénylène sulfure) et SPS

(polystyrène syndiotactique)

Tige: acier inoxydable avec double joint torique d'étanchéité.

Indicateur de débit:

Matière plastique résistante à la chaleur et acier inoxydable. Laiton. Joints d'étanchéité EPDM.

Dispositif de remplissage, de vidange, de rinçage et de purge:

Laiton nickelé et matière plastique.

Joints d'étanchéité EPDM.

Raccordement :

Collecteur avec écrou tournant 1" à joint plat.

Raccord circuit de chauffage G3/4

Eurocône.

Voir également les accessoires.

Raccord à la tête thermostatique et au servomoteur :

IMI Heimeier M30x1,5

Kits de raccordement :

Les kits de raccordement suivants sont disponibles :

- Kit de raccordement 1 avec robinets à tournant sphérique Globo.
- Kit de raccordement 2 avec vanne d'équilibrage TBV et robinet à tournant sphérique Globo.
- Kit de raccordement 3 avec séparateur de microbulles Zeparo Vent sur l'aller et désemboueur Zeparo Dirt sur le retour.
- Kit de raccordement 4 avec robinets à tournant sphérique Globo, y compris manchette pour compteur thermique sur le retour et robinet à tournant sphérique Globo avec prise pour sonde de température sur l'aller.
- Kit de raccordement 5 pour alimentation basse température à partir d'un réseau haute température avec pompe à haut rendement.
- Kit de raccordement avec vannes à boisseau sphérique, raccordement droit, inclus manchette pour compteur de calories sur le retour.
- Kit de raccordement avec vannes à boisseau sphérique, raccordement coudé, inclus manchette pour compteur de calories sur le retour.
- Mitigeur thermostatique pour chauffage radiant. Raccordement de pompe via vanne à bille.

Marquage :

IMI Heimeier

Capuchon de protection orange

Construction

Insert thermostatique Eclipse avec limitation automatique du débit

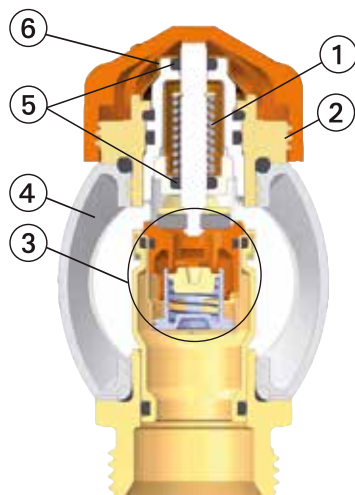

1. Ressort de rappel puissant anti-blocage
2. Raccord IMI Heimeier M30x1,5 pour têtes thermostatiques et servomoteurs
3. Limiteur de débit automatique
4. Collecteur
5. Double joints torique, mécanisme hors d'eau, longue durée de vie
6. Réglage du débit



Débitmètre



1. Débitmètre transparent
2. Volant
3. Collecteur
4. Ecrou de raccordement

Dispositif de remplissage, de vidange, de rinçage et de purge

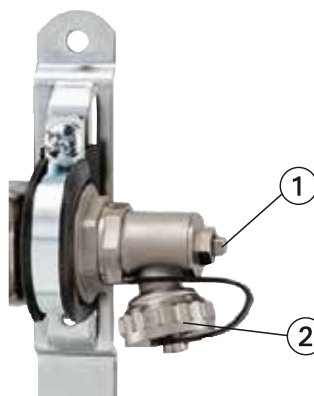

1. Purge d'air
2. Remplissage, vidange et rinçage, raccord 3/4", pivotant

Fonction

Limitation du débit

Le réglage au débit souhaité s'effectue à l'aide de la clé spéciale ou d'une clé plate de 11 mm. Si le débit s'accroît, l'augmentation de pression pousse sur le cône de régulation ce qui ramène le débit à sa valeur de consigne. A l'inverse lorsque le débit tend à diminuer, la pression diminue et le ressort repousse le cône. Le débit reste constant.

Application

Dynacon Eclipse limite automatiquement le débit dans chaque boucle à la valeur maximum réglée, indépendamment des variations de pression dans l'installation. Aucun sur débit, la température de retour est la plus basse possible en permanence. Cela favorise grandement la condensation et améliore le rendement des PAC. La performance énergétique est maximale en toute saison.

les fermetures-ouvertures de boucle en cas d'utilisation de moteurs thermiques n'influencent plus le débit des autres boucles. Il est possible de mettre en place une régulation thermostatique par pièce pour améliorer le confort et réduire les consommations. On peut également dans ce cas profiter de tout le potentiel d'économie d'une pompe à vitesse variable.

La mise en service est beaucoup plus simple et rapide. Il suffit de régler le débit maximum souhaité dans chaque boucle, cette valeur ne sera jamais dépassée. Contrairement aux collecteurs classiques à débitmètres et réglage par étranglement, le réglage d'une boucle ne change pas le débit dans les autres.

Exemple d'application

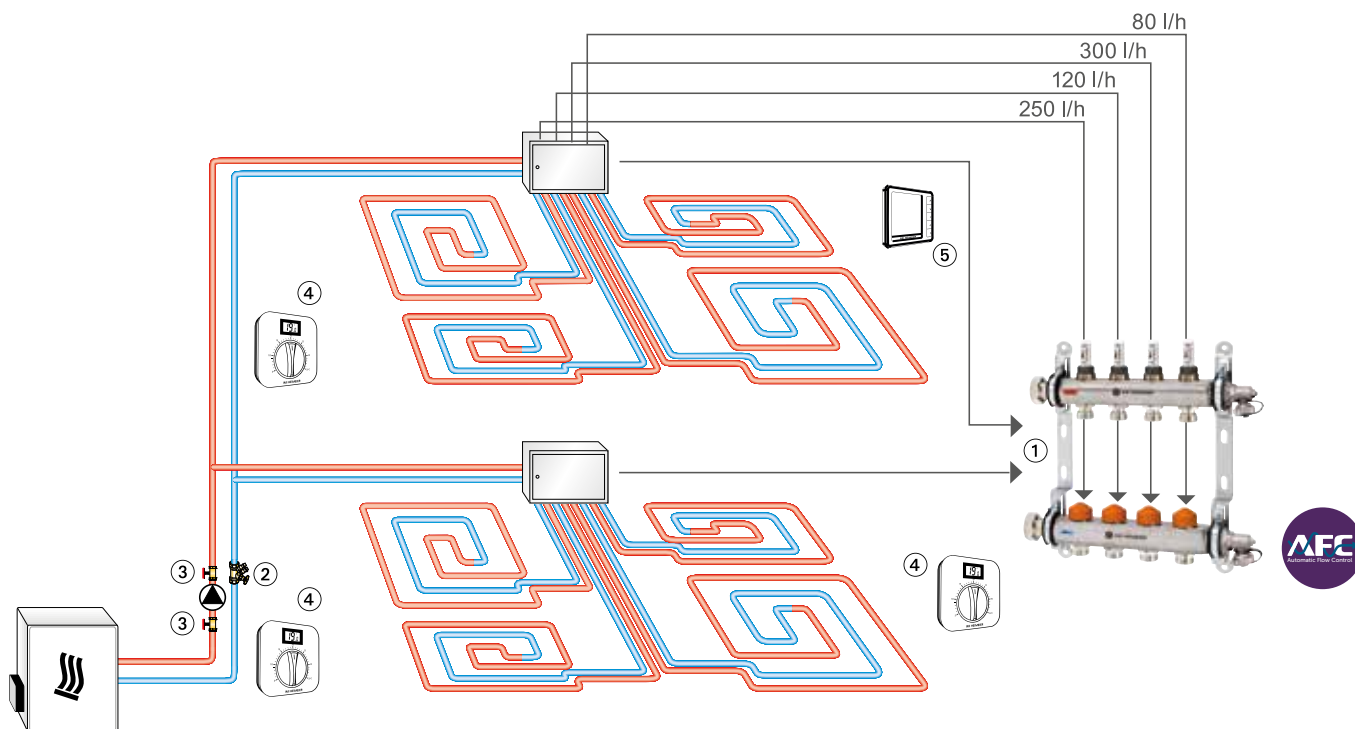

1. Dynacon Eclipse
2. Vanne d'équilibrage STAD
3. Vanne à bille Globo P
4. Thermostat d'ambiance DS1
5. Thermostat d'ambiance HM-PRT

Fonctionnement

Réglage du débit

Réglage continu de 30 à 300 l/h, graduations de 3 à 30.
La modification du réglage nécessite une clé spéciale (réf. 3930-02.142) ou une clé plate de 11 mm.

- Positionner la clé sur le robinet.
- Tourner l'outil de réglage jusqu'à ce que le repère* du corps pointe sur la valeur souhaitée (voir figure).
- Retirer la clé. Le robinet est réglé.

Visibilité latérale et frontale

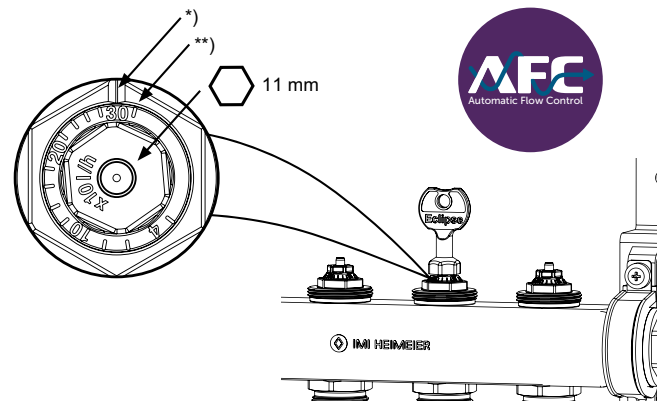

*) Repère

**) Position de mise en service

Réglage	l	4	l	l	10	l	l	l	l	20	l	l	l	l	30
l/h	30	40	60	80	100	120	140	160	180	200	220	240	260	280	300

Remplissage, rinçage et purge

La durée de vie du produit et les performances du système dépendent fortement d'une mise en service correcte. Veuillez vous référer aux normes techniques EN 14336, VDI2035 et ON H5195-1 et suivez-les attentivement.

Il faut que chaque circuit de chauffage soit rempli, rincé et purgé individuellement:

- Fermer les robinets d'arrêt 1. Fermer tous les inserts thermostatiques à l'aide du capuchon protecteur (4). Il faut que tous les régulateurs de débit (2) ou débitmètres (3) soient ouverts complètement!
- Raccorder le tuyau de remplissage et de vidange et ouvrir le dispositif de remplissage, vidange, rinçage et purge (5).
- Remplir/Rincer les circuits un par un.
- Ouvrir complètement le circuit de chauffage 1 en ouvrant l'insert thermostatique à l'aide du capuchon protecteur (4). Après le rinçage du circuit 1, fermer l'insert thermostatique correspondant et remplir/rincer le circuit suivant.

Réglage du régulateur de débit ou du débitmètre: Voir „Notice de montage et d'utilisation“.

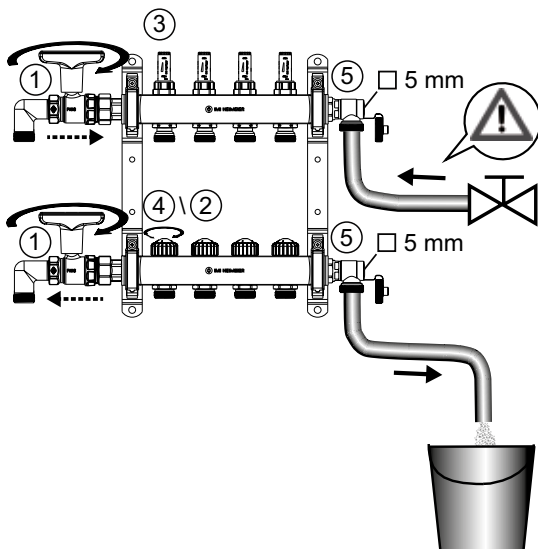

Test de pression

Le test s'effectue avant et pendant la pose de la chape. La pression d'essai égale à 2 fois la pression de service avec un minimum de 6 bar.

Remarque concernant l'agent caloporteur

La composition de l'agent caloporteur doit être conforme à la directive VDI 2035 pour éviter les dommages et la formation de tartre dans les installations de chauffage à eau chaude. En cas de systèmes de chauffage à distance ou de chauffages pour l'industrie, respecter les directives des fiches d'instruction VdTÜV 1466 / la fiche AGFW 510. Les huiles minérales ou les lubrifiants contenant des huiles minérales de toutes sortes se trouvant dans le fluide caloporteur sont sources de phénomènes de gonflement importants et entraînent dans la plupart des cas une détérioration des joints EPDM. Lors de l'utilisation de produits antigel et contre la corrosion exempte de nitrites et à base d'éthylène de glycol, veiller à bien prendre connaissance des indications correspondantes dans la documentation du fabricant, en particulier concernant la concentration de chacun des additifs.

Mise en chauffe

Réalisez la mise en chauffe dans le respect des normes sur les planchers chauffants EN 1264-4.

Délai minimum avant la mise en chauffe :

- Chape de ciment : 21 jours après la pose
- Chape anhydride : 7 jours après la pose

Commencer avec une température de départ entre 20 et 25 °C et la maintenir pendant 3 jours. Régler ensuite la température de départ maximale et la maintenir pendant 4 jours. La température de départ sera régulée à l'aide de la commande du générateur thermique.

Observer les indications du fabricant de la chape.

Température maximale autour des éléments chauffants :

- Chape ciment et anhydride: 55 °C
- Chape en asphalte coulé: 45 °C
- Selon les indications du fabricant de la chape

Caractéristiques techniques

Plage de débit par boucle: 30 - 300 l/h

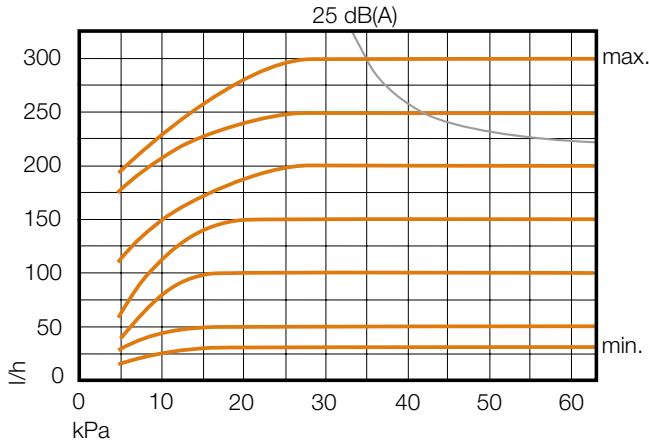

Δp min. 30 - 150 l/h = 17 kPa
 Δp min. 150 - 300 l/h = 25 kPa
 Δp maxi. 60 kPa

Exemple de calcul

Valeur cherchée :
 Position de réglage

Données :
 Puissance circuit de chauffage $Q = 1120$ W
 Différence de températures $\Delta t = 8$ K (44/36°C)

Solution :
 Débit massique $m = Q / (c \cdot \Delta t) = 1120 / (1.163 \cdot 8) = 120$ kg/h
 Réglage du régulateur de débit sur distributeur Dynacon
 Eclipse: = **12**

Excellente précision des débits

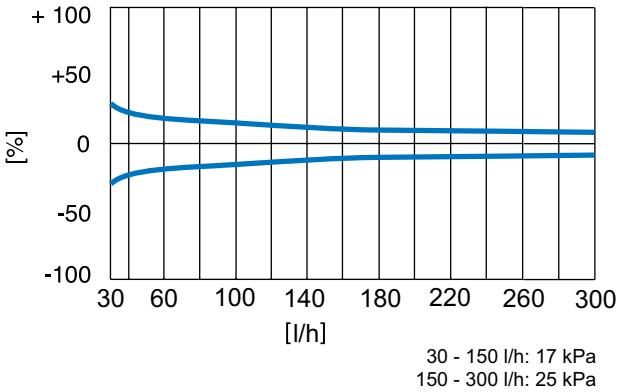

Réglages en fonction de la puissance de chauffe et des températures différentielles

Q [W]	200	250	300	400	500	600	700	800	900	1000	1200	1400	1600	1800	2000	2200	2400	2600	2800	3000	3200	3400	3600	3800	4000	4800	5200	
Δt [K]																												
5	3	4	5	7	9	10	12	14	16	17	21	24	28															
8			3	4	5	7	8	9	10	11	13	15	17	19	22	24	26	28										
10				3	4	5	6	7	8	9	10	12	14	16	17	19	21	22	24	26	28	29						
15					3	3	4	5	5	6	7	8	9	10	12	13	14	15	16	17	18	20	21	22	23	28	30	

Δp min. 30 - 150 l/h = 17 kPa
 Δp min. 150 - 300 l/h = 25 kPa

Q = Puissance de chauffe
 Δt = Température différentielle
 Δp = Pression différentielle

Exemple:

$Q = 1000$ W, $\Delta t = 15$ K
 Réglage : 6 (≈ 60 l/h)

Articles

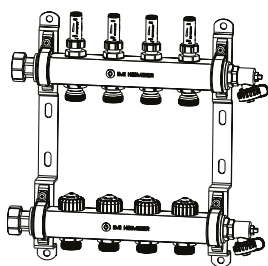

Collecteurs pour circuit de plancher chauffant-rafraichissant Dynacon Eclipse

Nombre de boucles	EAN	No d'article
2	4024052964819	9340-02.800
3	4024052964918	9340-03.800
4	4024052965014	9340-04.800
5	4024052965113	9340-05.800
6	4024052965212	9340-06.800
7	4024052965311	9340-07.800
8	4024052965410	9340-08.800
9	4024052965519	9340-09.800
10	4024052965618	9340-10.800
11	4024052965717	9340-11.800
12	4024052965816	9340-12.800

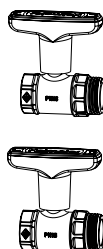

Kit de raccordement 1 avec 2 robinets à tournant sphérique Globo, DN 20

Poignée rouge sur le départ, bleu sur le retour.

Kvs	EAN	No d'article
9,90	4024052770816	9339-01.800

Kvs = Débit en m³/h pour une perte de charge de 1 bar, la vanne étant complètement ouverte.

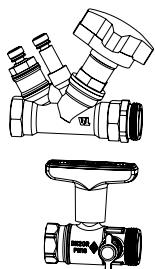

Kit de raccordement 2 avec vanne d'équilibrage STAD et robinet à tournant sphérique Globo, DN 20

Y compris élément de mesure pour mesure de la pression différentielle et du débit.

Kvs	q _{max} [m ³ /h]	EAN	No d'article
5,28	2,00	4024052775316	9339-02.800

Kvs = Débit en m³/h pour une perte de charge de 1 bar, la vanne étant complètement ouverte.

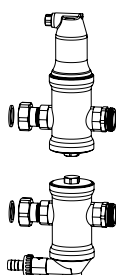

Kit de raccordement 3 avec séparateur de microbulles Zeparo Vent sur l'aller et désemboueur Zeparo Dirt sur le retour, DN 20

Kvs	q _{max} [m ³ /h]	EAN	No d'article
6,72	1,25	4024052775415	9339-03.800

Kvs = Débit en m³/h pour une perte de charge de 1 bar, la vanne étant complètement ouverte.

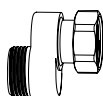

Raccord en S

Option au kit 3. Facilite l'installation dans les coffrets muraux.

EAN	No d'article
4024052775712	9339-00.362

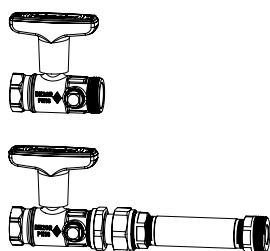

Kit de raccordement 4 avec 2 robinets à tournant sphérique Globo DN 20, y compris manchette pour compteur d'énergie sur le retour.

Robinet à tournant sphérique Globo avec raccordement pour une mesure directe sur le tuyau d'alimentation et de retour.

Kvs	EAN	No d'article
9,90	4024052775613	9339-04.800

Kvs = Débit en m³/h pour une perte de charge de 1 bar, la vanne étant complètement ouverte.

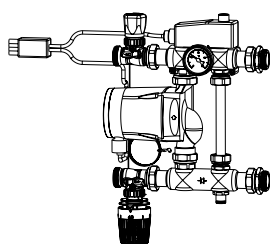
Le kit de raccordement 4 peut être monté verticalement à l'aide de coudes 1" adaptés (non inclus dans la livraison). Les tailles du boîtier pour collecteur sont ensuite sélectionnées en fonction du kit de raccordement 1.

Kit de raccordement 5, poste de contrôle à valeur fixe

avec pompe à haut rendement Grundfos Alpha 2 15 - 60 130, Robinet thermostatique avec sonde applique et thermostat disjoncteur électrique de sécurité 230V, 15A.

Profondeur minimum pour l'installation des boîtiers encastrables: 125 mm

Plage de réglage tête thermostatique	Plage de réglage sonde électrique	EAN	No d'article
20 - 50°C	10 - 90°C	4024052775514	9339-05.800

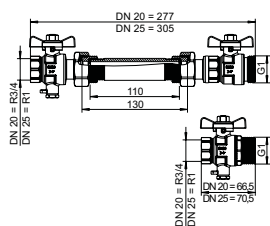
Kit de raccordement avec vannes à boisseau sphérique, raccordement droit, inclus manchette pour compteur de calories sur le retour. Vannes à bille avec raccord M10x1 pour mesure directe sur le départ et le retour.

DN	Kvs	EAN	No d'article
20	7	5902276804830	9339-04.830
25	7	5902276804847	9339-04.832

Kvs = Débit en m³/h pour une perte de charge de 1 bar, la vanne étant complètement ouverte.

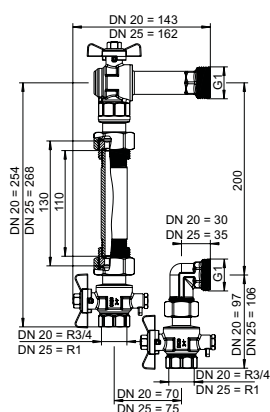
Kit de raccordement avec vannes à boisseau sphérique, raccordement coudé, inclus manchette pour compteur de calories sur le retour. Vannes à bille avec raccord M10x1 pour mesure directe sur le départ et le retour.

DN	Kvs	EAN	No d'article
20	4,6	5902276804854	9339-04.831
25	4,6	5902276804861	9339-04.833

Kvs = Débit en m³/h pour une perte de charge de 1 bar, la vanne étant complètement ouverte.

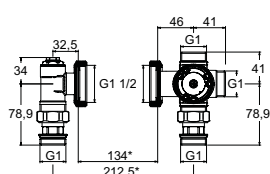
Mitigeur thermostatique pour chauffage radiant

Raccordement de pompe via vanne à bille.

Température 25 - 55 °C

DN	Kvs	EAN	No d'article
25	3,2	5902276805547	9339-15.800

*) Pompe 130 mm + joint 2x2 mm

Kvs = Débit en m³/h pour une perte de charge de 1 bar, la vanne étant complètement ouverte.

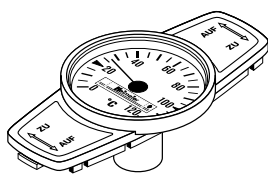

Thermomètre pour Globo

A équiper ultérieurement en remplaçant le capuchon.
Plage de température de 0 °C à 120 °C.

	EAN	No d'article
Rouge	4024052423316	0600-00.380
Bleu	4024052460618	0600-01.380

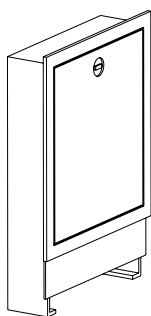

Boîtiers pour collecteurs

Boîtier encastré, profondeur d'installation 110 - 150 mm

Note : pour le kit de raccordement 5 la profondeur nécessaire est de 125 mm. Voir "Dimensions – boîtiers pour collecteur".

Taille boîtier	mm x mm	EAN	No d'article
1	490 x 710	4024052790616	9339-80.800
2	575 x 710	4024052790715	9339-81.800
3	725 x 710	4024052790814	9339-82.800
4	875 x 710	4024052790913	9339-83.800
5	1.025 x 710	4024052791019	9339-84.800
6	1.175 x 710	4024052791118	9339-85.800

Accessoires



Clé de réglage

Pour Eclipse. Couleur orange.

EAN	No d'article
4024052937714	3930-02.142

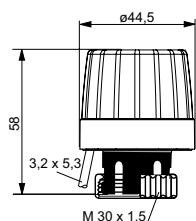

EMOtec

Servomoteur à deux points pour planchers chauffants. Avec indicateur de position en version NC. Utilisable avec tous les corps de vannes thermostatiques IMI Heimeier. Pour les données techniques, veuillez consulter la brochure EMOtec.

Modèle	EAN	No d'article
230 V		
Fermé sans courant (NC)	4024052460359	1807-00.500
Ouvert sans courant (NO)	4024052490752	1809-00.500
24 V		
Fermé sans courant (NC)	4024052460458	1827-00.500
Ouvert sans courant (NO)	4024052491551	1829-00.500

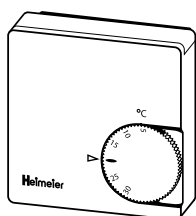

Thermostat d'ambiance

à anticipation électrothermique, sert en association avec les servomoteurs électrothermiques, à la régulation de la température ambiante.

Modèle	EAN	No d'article
230 V		
sans abaissement de température	4024052405916	1936-00.500
avec abaissement de température	4024052406111	1938-00.500
24 V		
sans abaissement de température	4024052406012	1946-00.500

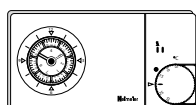

Thermostat P avec horloge analogique

Thermostat d'ambiance, électronique et à deux positions, pour la régulation de la température ambiante, avec commutateur à temps analogique sur 7 jours, signal de sortie à modulation d'impulsions en largeur et contact inverseur, libre de potentiel.

Modèle	EAN	No d'article
230 V	4024052405718	1932-00.500

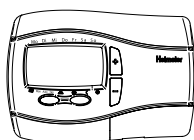

Thermostat P avec horloge digitale

Thermostat électronique 2 points pour un control indépendant de la température, avec horloge digitale, avec minuterie numérique, signal de sortie (PWM) et contact inverseur. Menu utilisable grâce à quatre boutons.

Modèle	EAN	No d'article
230 V	4024052763610	1932-01.500



Distributeur

Appareil de câblage des thermostats et moteurs électrothermiques. Pour plancher chauffant-rafraîchissant (régime été/hiver). Possibilité de basculer entre chauffage et refroidissement à l'aide d'un signal extérieur. Système intégré d'optimisation de la consommation de la pompe. 6 zones (pièces) au maximum. Se branche sur une prise 230 V power socket.

EAN	No d'article
4024052891115	1612-00.000

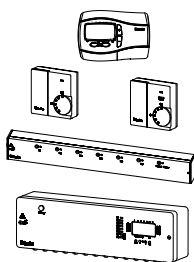

Radiocontrol F

Système radio pour régulation individuelle de la température ambiante pour le chauffage ou le refroidissement au sol, au mur et au plafond, en combinaison avec des servomoteurs électrothermiques Tout Ou Rien (EMO T/EMOtec par ex.).

Thermostat d'ambiance

Thermostat électronique sur pile à « logique flou », pile incluse.

Modèle transmetteur	EAN	No d'article
Avec horloge digitale, piles incluses	4024052763511	1640-02.500
Sans commutateur, piles incluses	4024052556915	1640-01.500
Avec commutateur, piles incluses	4024052556816	1640-00.500

Unité centrale

Elle capte les signaux radio de l'émetteur d'ambiance. Avec 8 canaux de sortie pour le raccordement des servomoteurs électrothermiques.

Modèle	EAN	No d'article
6 canaux de sortie sans horloge	4024052557011	1641-00.000
8 canaux de sortie sans horloge	4024052557110	1642-00.000

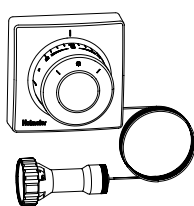

Tête thermostatique F

Commande à distance avec bulbe intégré. Thermostat élément liquide. Plage des valeurs de consigne de 6 °C à 27 °C.

Longueur du tube capillaire [m]	EAN	No d'article
2,00	4024052191017	2802-00.500
5,00	4024052191819	2805-00.500
10,00	4024052192717	2810-00.500



Volant manuel

Pour tous les corps de robinets thermostatiques IMI Heimeier avec raccordement direct et couvercle d'obturation, couleur blanche.

EAN	No d'article
4024052323494	1303-01.325

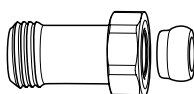

Raccord rallonge

Pour le raccordement de tubes plastiques, en cuivre, en acier de précision ou multicouche. Pour robinets avec raccord fileté G3/4. Laiton nickelé.

	L	EAN	No d'article
G3/4 x G3/4	25	4024052298310	9713-02.354
G3/4 x G3/4	50	4024052298419	9714-02.354

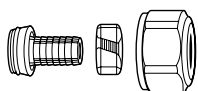
**Raccord à compression**

Pour tube PER suivant norme DIN 4726, ISO 10508.

PE-X: DIN 16892/16893, EN ISO 15875;
PB: DIN 16968/16969.

Pour raccord fileté G3/4 suivant norme DIN EN 16313 (Eurocone).

Laiton nickelé.

Tube Ø	EAN	No d'article
12x1,1	4024052136018	1315-12.351
14x2	4024052134618	1311-14.351
16x1,5	4024052136117	1315-16.351
16x2	4024052134816	1311-16.351
17x2	4024052134915	1311-17.351
18x2	4024052135110	1311-18.351
20x2	4024052135318	1311-20.351

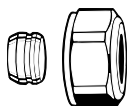
**Raccord à compression**

Pour tube cuivre ou acier de précision suivant norme DIN EN 1057/10305-1/2.

Pour raccord fileté G3/4 suivant norme DIN EN 16313 (Eurocone).

Étanchéité métal/métal.

Laiton nickelé.

Pour les tubes de 0,8 – 1 mm

d'épaisseur, prévoir des douilles de

renfort. Observez les instructions du

fabricant de tubes.

Tube Ø	EAN	No d'article
12	4024052214211	3831-12.351
14	4024052214310	3831-14.351
15	4024052214617	3831-15.351
16	4024052214914	3831-16.351
18	4024052215218	3831-18.351

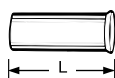
**Douille de support**

Pour tube cuivre ou acier de précision de 1 mm d'épaisseur.

Laiton.

Tube Ø	L	EAN	No d'article
12	25,0	4024052127016	1300-12.170
15	26,0	4024052127917	1300-15.170
16	26,3	4024052128419	1300-16.170
18	26,8	4024052128815	1300-18.170

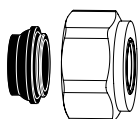
**Raccord à compression**

Pour tube cuivre ou acier suivant norme DIN EN 1057/10305-1/2 et tube en acier inoxydable.

Pour raccord fileté G3/4 suivant norme DIN EN 16313 (Eurocone).

Étanchéité par joint souple, maxi. 95°C.

Laiton nickelé.

Tube Ø	EAN	No d'article
15	4024052515851	1313-15.351
18	4024052516056	1313-18.351

**Raccord à compression**

Pour tube multicouche, conformément à EN 16836.

Pour raccord fileté G3/4, conformément à DIN EN 16313 (Eurocône).

Laiton nickelé.

Tube Ø	EAN	No d'article
16x2	4024052137312	1331-16.351

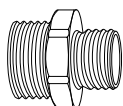
**Raccordement**

Pour le raccordement de tubes en PER, en cuivre, en acier de précision ou multicouche.

Laiton nickelé.

	L	EAN	No d'article
G3/4 x R1/2	26	4024052308415	1321-12.083

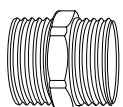
**Nipple double**

Pour l'assemblage de tubes en PER, en cuivre, en acier de précision ou multicouche.

Laiton nickelé.

	EAN	No d'article
G3/4 x G3/4	4024052136315	1321-03.081

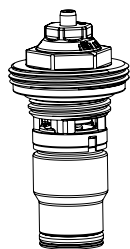
Remplacement de l'insert thermostatique

Avec limiteur de débit pour Dynacon Eclipse.

	EAN	No d'article
	4024052966714	9340-00.300

Indicateur de débit Dynacon Eclipse

Insert de rechange.

	EAN	No d'article
	4024052979615	9340-00.101

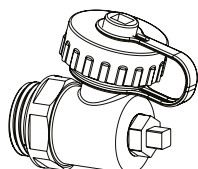
Pièce d'extrémité orientable 1/2" pour remplissage, vidange, purge

	EAN	No d'article
1/2"	4024052989218	9321-00.102

Dimensions – collecteur et kits de raccordement

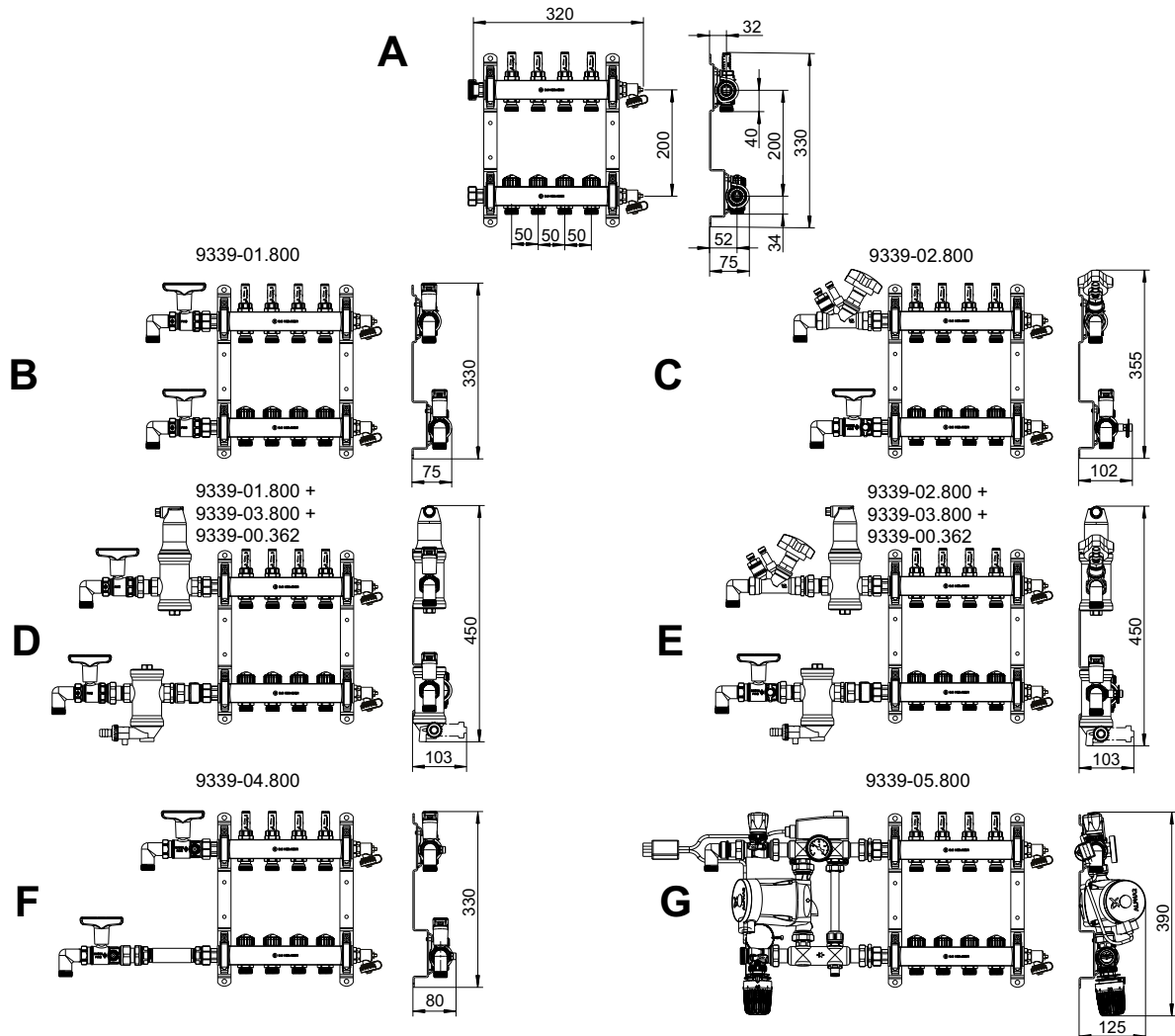

	Collecteur, nombre de boucles	2	3	4	5	6	7	8	9	10	11	12
A	Longueur [mm]	220	270	320	370	420	470	520	570	620	670	720
B	Longueur, dont kit 1 + coude 50 mm *	355	405	455	505	555	605	655	705	755	805	855
	Taille boîtier	1	1	2	2	3	3	3	4	4	4	5
C	Longueur, dont kit 2 + coude 50 mm *	390	440	490	540	590	640	690	740	790	840	890
	Taille boîtier	1	2	2	3	3	3	4	4	4	5	5
D	Longueur, dont kit 1 et kit 3 + coude 50 mm *	530	580	630	680	730	780	830	880	930	980	1030
	Taille boîtier	3	3	3	4	4	4	5	5	5	6	6
E	Longueur, dont kit 2 et kit 3 + coude 50 mm *	535	585	635	685	735	785	835	885	935	985	1035
	Taille boîtier	3	3	3	4	4	4	5	5	5	6	6
F	Longueur, dont kit 4 + coude 50 mm *	505	555	605	655	705	755	805	855	905	955	1005
	Taille boîtier	2	3	3	3	4	4	4	5	5	5	6
G	Longueur, dont kit 5 Poste de contrôle à valeur fixe	560	610	660	710	760	810	860	910	960	1010	1060
	Taille boîtier	3	3	3	4	4	4	5	5	5	6	6

*) Fourni sans coude

Dimensions – boîtiers pour collecteur

9339-80/81...800

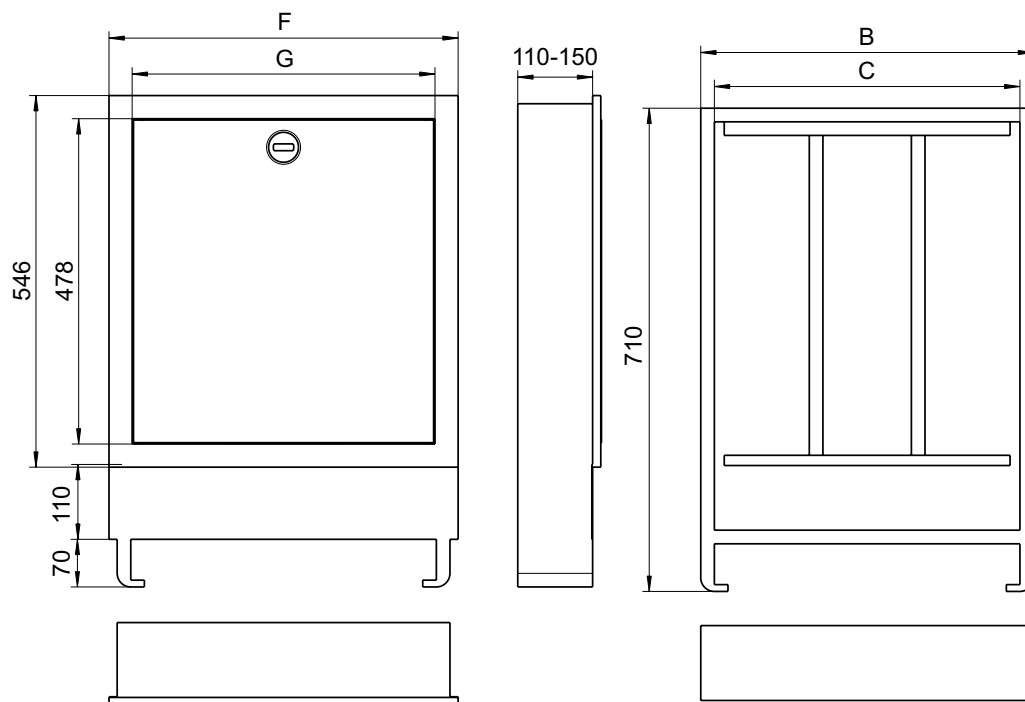

Dimension	Boîtiers pour collecteur L x H [mm]	Construction de la coquille L x H [mm]	B	C	F	G
Pose encastré, profondeur d'installation 110 - 150 mm						
1	490 x 710	510 x 730	489	449	513	445
2	575 x 710	595 x 730	574	534	598	530
3	725 x 710	745 x 730	724	684	748	680
4	875 x 710	895 x 730	874	834	898	830
5	1025 x 710	1045 x 730	1024	984	1048	980
6	1175 x 710	1195 x 730	1174	1134	1198	1130
Note : pour le kit de raccordement 5 la profondeur minimum est de 125 mm						