

Climate
Control

IMI TA

TA-Smart-Dp



Smart ventiler

2-vejs Smart elektronisk differenstrykregulator med flow-, temperatur- og effektmåleegenskaber

TA-Smart-Dp

Ultralydsflowmåling kombineret med unikke reguleringsalgoritmer giver bedste præstationer i klassen. TA-Smart-Dp er designet til at holde et stabilt differensstryk over kredsen. Dette muliggør nøjagtige og stabile forhold for at give overlegen autoritet i modulerende reguleringsventiler, derudover kan det begrænse støj og forenkle indreguleringsproceduren. Dens kompakte udformning og enkle opsætning reducerer installation og idriftsættelse.



Produktegenskaber

Præcis og stabil differensstryk-regulering

Leverer ønsket differensstryk, hvilket sikrer nøjagtig systembalance.

Valgfri cloud forbindelse

Nem fjernadgang til data og konfigurationsparametre gør det muligt at kontrollere og justere systemets ydeevne.

Høj målenøjagtighed

Stor nøjagtighed i flow- og temperaturmåling i alle konfigurationer (medium type og temperatur) for alle flow-forhold.

Kompakthed og minimum antal komponenter

Reducerer installationstid og pladsbehov, hvilket letter installationen af eftermontering.

Praktisk, pålidelig opsætning

Fuldt tilpasselig og idriftsættelig ved hjælp af Bluetooth-aktiveret smartenhed, hvilket reducerer commissioning og diagnosticeringstid.

Nem diagnostik

Kontinuerlig måling (flow, temperatur, effekt ...) muliggør nøjagtig fejlidentifikation i VVS-systemer.

Alsiddighed i kommunikation

Digital (primære CTS protokoller og MQTT) og analog (0(2)-10 VDC eller 0(4)-20 mA).

Teknisk beskrivelse

Anvendelsesområde:

Varme- og køleanlæg.

Funktion:

Differensstrykregulering
Forindstilling af Δp over kredsen (Δp_L)
Måling (Δp_L)
Læsning (flow, effekt, energy, energi, fremløb/retur temperature, ΔT , position)
Manuel overstyring (via HyTune app)
Visning af tilstand, status og position
Beskyttelse mod ventilblokering
Registrering af ventiltilstopning
Fejlsikker position
Diagnosticering
Logning
Forsinket opstart

Dimensioner:

DN 15-125

Trykklasse:

DN 15-50: PN 25
DN 65-125: PN 16, PN 25

Differensstryk (Δp_V):

Max. differensstryk ($\Delta p_{V_{max}}$):
400 kPa = 4 bar

Lukketryk: 600 kPa = 6 bar

$\Delta p_{V_{max}}$ = Det maksimalt tilladte trykfald over ventilen for at opfylde alle angivne egenskaber.

Indstillingsområde, differensstryk Dp-sensor:

10-100 kPa

40-400 kPa

Max. differensstryk (Δp_{burst}):

500 kPa = 5 bar

1200 kPa = 12 bar

Δp_{burst} = Maksimalt differensstryk, der må påføres sensoren.

Flowområde:

Flowområderne ($q_{setmin} - q_{nom}$) for forskellige dimensioner:

DN 15: 160 - 1200 l/h

DN 20: 380 - 1900 l/h

DN 25: 540 - 2700 l/h

DN 32: 920 - 4600 l/h

DN 40: 1560 - 7800 l/h

DN 50: 2680 - 13400 l/h

DN 65: 5800 - 29000 l/h

DN 80: 8640 - 43200 l/h

DN 100: 14200 - 71000 l/h

DN 125: 22400 - 112000 l/h

Minimum regulerbare flow ($q_{contr.min}$)

DN 15 0,33% af q_{nom} , DN 20-125 0,5%

af q_{nom}

q_{setmin} = Minimum indstilleligt flow.

q_{nom} = Maksimalt indstilleligt flow.

Målenøjagtighed:

Flow:

Vand: Fra 2 % nøjagtighed ved 100% af q_{nom} til 2,4% nøjagtighed ved 5% af q_{nom} (iht MID-Klasse 2 EN1434).

Vand+glykol: Fra 3 % nøjagtighed ved 100% af q_{nom} til 4% nøjagtighed ved 5% af q_{nom} (iht MID-Klasse 3 EN1434). (se "Flow nøjagtighed")

Differenstemperatur:

±0,1 K @ $\Delta T = 6$ K (for køle)±0,15 K @ $\Delta T = 10$ K (for varme)±0,2 K @ $\Delta T = 20$ K (for varme)

Dp-sensor:

<2,5 kPa for sensor 10-100 kPa

<10 kPa for sensor 40-400 kPa

Temperatur:

Max. arbejdstemperatur: 110°C

Min. arbejdstemperatur: -10°C

Driftsmiljø: 0°C – +50°C

(5-95%RH, ikke-kondenserende)

Opbevaringsmiljø: -20°C – +70°C

(5-95%RH, ikke-kondenserende)

Dp-sensor:

Max. arbejdstemperatur: 80°C

Min. arbejdstemperatur: -15°C

Driftsmiljø: -15°C – +80°C

(5-95%RH, ikke-kondenserende)

Opbevaringsmiljø: -40°C – +80°C

(5-95%RH, ikke-kondenserende)

Medier:

Vand og glykolblandet vand (0-57%).

Lækageflow:

DN 15-50: Lækage <0,01% af q_{nom} ved korrekt strømningretning (klasse IV jf. EN 60534-4)

DN 65-125: Tæt tætning ved korrekt strømningretning (klasse V jf. EN 60534-4)

Forsyningsspænding:

24 VAC/VDC ±15%.

Frekvens 50/60 Hz ±3 Hz.

Dp-sensor:

18-33 VDC eller 24 VAC +15/-10% (0-10 V).

BEMÆRK: 24 VAC/VDC-strømforsyning skal kun forsynes med en sikkerhedsisolerende transformer i henhold til EN 61558-2-6.

Effektforbrug:

DN 15-50:

Drift: < 4,0 W (24 VDC);

< 5,6 VA (24 VAC)

Standby: < 1,9 W (24 VDC);

< 3,3 VA (24 VAC)

DN 65-80:

Drift: < 5,8 W (24 VDC);

< 10 VA (24 VAC)

Standby: < 1,9 W (24 VDC);

< 3,3 VA (24 VAC)

DN 100-125:

Drift: < 7,7 W (24 VDC);

< 10,8 VA (24 VAC)

Standby: < 1,9 W (24 VDC);

< 3,3 VA (24 VAC)

Indgangssignal:

Ved BACnet/Modbus

Udgangssignal:

BACnet/Modbus

0(2)-10 VDC, max. 8 mA, min. 1.25 kΩ.

Dp-sensor: 0-10 V

Wireless:

Bluetooth Low Energy (BLE)

Thread

Temperatur sensor kabel:

DN 15-50: 3 m halogenfri

DN 65-125: 5 m halogenfri

10 m halogenfrit kabel på forespørgsel.

Dp-sensor kabel:1,5 m, 3x0,25 mm², PVC, PG7.**Kapslingsgrad:**

IP54

Dp-sensor: IP65

(I henhold til EN 60529)

Beskyttelsesklasse:

(I henhold til EN 61140)

III (SELV)

Materiale:

DN 15-50:

Ventilhus: AMETAL®

Ventilindsats: AMETAL®

Kegle: AMETAL® og PTFE

Spindel: Rustfast stål

Spindeltætning: EPDM O-ring

Interne plastdele: PPS

Fjedre: Rustfast stål

O-ringe: EPDM

Temperatursensordel: AMETAL®.

DN 65-125:

Ventilhus: Sejjern EN-GJS-400-15

Ventilindsats: Sejjern EN-GJS-400-15 og messing

Kegle: Rustfast stål og EPDM O-ring

Ventilsæde: Rustfast stål

Spindel: Rustfast stål

Spindeltætning: EPDM

Fjedre: Rustfast stål

O-ringe: EPDM

SmartBox (DN 15-125):

Afdækning: PC/ABS, rød.

Hus: PC/ABS, TPE.

Aktuatorer:

DN 15-50:

Afdækning: PC/ABS GF8, hvid RAL 9016, grå RAL 7047.

Hus: PA GF40.

Omløber: Forniklet messing.

DN 65-125:

Afdækning: PBT, orange RAL 2011, grå

RAL 7043.

Konsol: Alu EN44200

Kabler: Halogenfrie

Dp-sensor:

Sensorhus: Rustfast stål X8CrNiS18-9

(No 1.4305 EN 10 088-3).

Membran: Keramisk

Tætning: EPDM

AMETAL® er IMI's afzinkningsbestandige legering.

Overfladebehandling:

DN 15-50: Ubehandlet

DN 65-125: Elektrostatisk pulverlakering

Rørtilslutning:

DN 15-50: Udvendig gevind efter ISO 228.

DN 65-125: Flanger i henhold til

EN-1092-2, type 21. Flade-til-flade-

længde i henhold til EN 558, serie 1.

Certificering og direktiver:

EMC-D. 2014/30/EU: EN 60730-1, -2-14.

Produktstandard EN 60730-x.

PED: 2014/68/EU

Dp-sensor:

CE certificering EN 61326-2-3.

Flow nøjagtighed

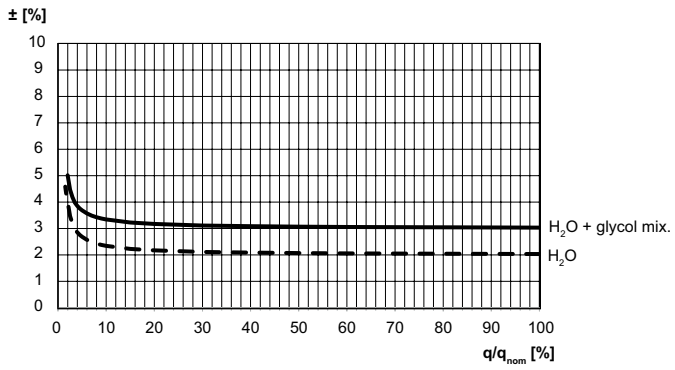

Installation

DN 15-50



DN 65-125



DN 15-50

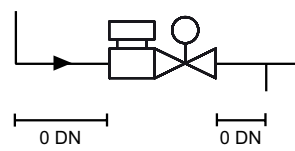

DN 65-125

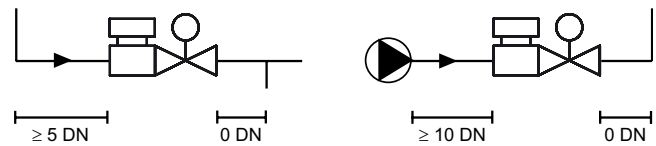

Bemærk: Fri plads er påkrævet over aktuator /
temperatursensor lomme for let montering / afmontering.

DN 15-50

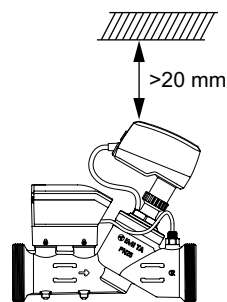

DN 65-125

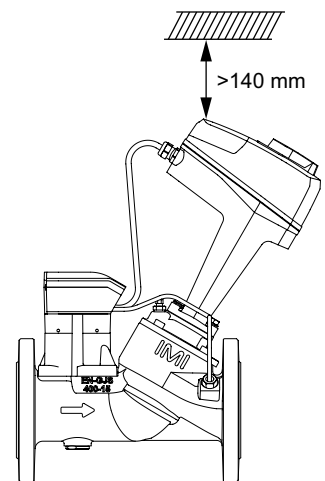

DN 15-50

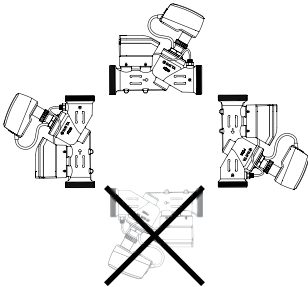

DN 65-125

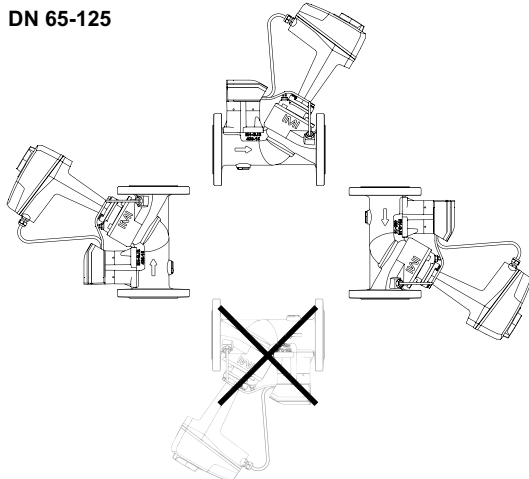

Sortiment

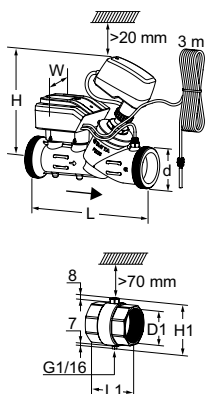

TA-Smart-Dp DN 15-50

Inkluderer temperatursensordel og 3 m temperatursensorkabel.
Udvendigt gevind iflg. ISO 228

DN	d	L	H	W	Kvs	Kg	VVS nr	Varenr.
15	G3/4	167	173	97	1,90	1,4	406959-106	322232-00015
20	G1	180	174	97	3,15	1,6	406959-108	322232-00020
25	G1 1/4	187	174	97	4,35	1,8	406959-110	322232-00025
32	G1 1/2	200	199	97	7,28	2,1	406959-111	322232-00032
40	G2	218	198	97	12,3	3,0	406959-112	322232-00040
50	G2 1/2	239	198	97	21,2	3,9	406959-113	322232-00050

Temperatursensordel inkl. temperatur sensor lomme og tilslutning for kapillarrør

Inkluderet i TA-Smart-Dp DN 15-50.
Indvendigt gevind iflg. ISO 228.

DN	D1	L1	H1
15*	G1/2	48	55
20*	G3/4	60	56
25	G1	62	61
32	G1 1/4	70	71
40	G1 1/2	70	77
50	G2	78	89

*) Kan tilsluttes glatte rør med KOMBI-koblinger = VVS nr 405188.

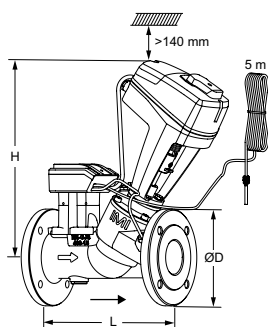

TA-Smart-Dp DN 65-125

Inkluderer temperatursensor lomme og 5 m temperatursensor kabel.
Der kræves fri plads >70 mm over temperaturlommen.
Flanger i henhold til EN 1092-2, type 21.

DN	Antal boltehuller	ØD	L	H	Kvs	Kg	VVS nr	Varenr.
PN 16								
65	4	185	290	377	49	17	406959-313	322232-01265
80	8	200	310	380	73	19	406959-314	322232-01280
100	8	220	350	438	120	29	406959-316	322232-01290
125	8	250	400	444	190	35	406959-318	322232-01291
PN 25								
65	8	185	290	377	49	17	406959-413	322232-01365
80	8	200	310	380	73	19	406959-414	322232-01380
100	8	235	350	438	120	29	406959-416	322232-01390
125	8	270	400	444	190	35	406959-417	322232-01391

→ = Anbefalet strømrøtning

Kvs = m³/h ved et trykfald på 1 bar og fuldt åben ventil.

Dp-sensor sæt

1 differenstryksensor, 2x1 m kapillarrør Ø6 mm med tilslutning G1/16,
2 overgangsnippler G1/16xG1/2, 2 overgangsnippler G1/16xØ6.

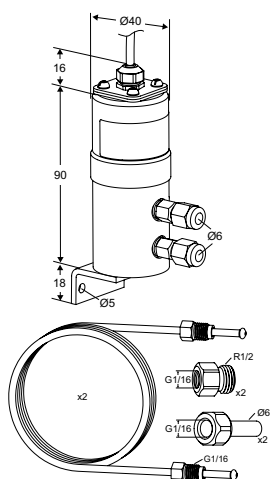

	Δp_{burst}	Kg	VVS nr	Varenr.
10-100 kPa	500 kPa	0,43	406959-800	325020-10008
40-400 kPa	1200 kPa	0,43	406959-801	325020-10009

Δp_{burst} = Maksimalt differenstryk, der må påføres sensoren.

Tilslutningsæt

2x1 m kapillarrør Ø6 mm med tilslutning G1/16, 2 overgangsnippler G1/16xG1/2,
2 overgangsnippler G1/16xØ6.

(Uden Dp-sensor. Kun kompatibel med IMI type Dp-sensor)

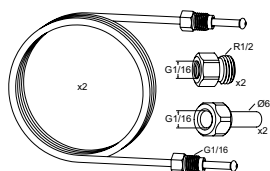

VVS nr	Varenr.
406959-824	326040-10001

Tilbehør

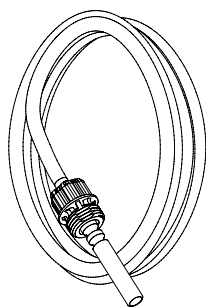

Temperatursensor

Inkluderet med TA-Smart/Fail-safe/-Dp.
Værktøj til udskiftning af temperaturføler medfølger.

Ventil DN	Længde [m]	VVS nr	Varenr.
15-25	3	406959-848	322230-01106
32-50	3	406959-852	322230-01100
65-125	5	406959-857	322230-01101

Temperatursensor lomme

Inkl. med TA-Smart/Fail-safe/-Dp DN 65-125.
For montering på rør. Der kræves fri plads >70 mm over temperatur sensor lommen.

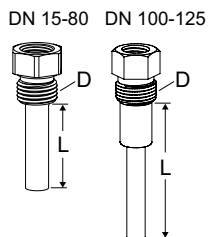

Ventil DN	D	L	VVS nr	Varenr.
15-25	G1/4	14	406959-928	322230-00401
15-25	G1/2	14	406959-929	322230-00403
32-80	G1/4	30	406959-934	322230-00400
32-80	G1/2	30	406959-935	322230-00404
100-125	G3/8	58	406959-937	322230-00402

Temperatursensordel inkl. temperatur sensor lomme og tilslutning for kapillarrør

Inkluderet i TA-Smart-Dp DN 15-50.

Kan bestilles separat, hvis rørstørrelsen ikke er samme som ventilstørrelsen.

Indvendigt gevind iflg. ISO 228.

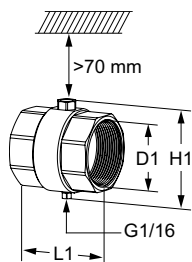

DN	D1	L1	H1	VVS nr	Varenr.
15*	G1/2	48	55	406959-904	322230-00015
20*	G3/4	60	56	406959-906	322230-00020
25	G1	62	61	406959-908	322230-00025
32	G1 1/4	70	71	406959-910	322230-00032
40	G1 1/2	70	77	406959-911	322230-00040
50	G2	78	89	406959-912	322230-00050

*) Kan tilsluttes glatte rør med KOMBI-koblinger = VVS nr 405188.

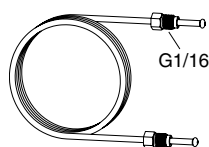

Kapillarrør

L	VVS nr	Varenr.
1 m	406969-911	52 265-301

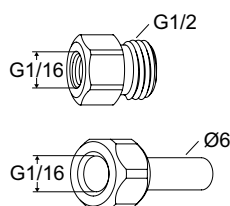

Overgangsnipl

For kapillarrør med G1/16 tilslutning.

	VVS nr	Varenr.
G1/16xG1/2	406959-864	326040-10003
G1/16xØ6	406959-876	326040-10002

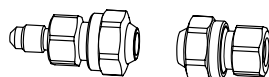

Forlængersæt til kapillarrør

Komplet med tilslutninger til 6 mm rør

	VVS nr	Varenr.
	406969-681	52 265-212

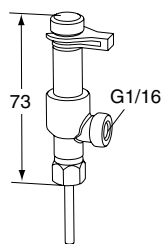

Måleudtagsforgrening

For tilslutning af kapillarrør og samtidig måling med IMI TA indreguleringsinstrument.

	VVS nr	Varenr.
	406969-506	52 179-200

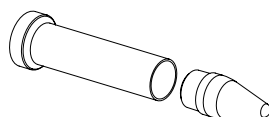

Service værktøj

	VVS nr	Varenr.
Til udskiftning af temperatur sensor	406959-894	322033-00000
Til udskiftning af TA-Slider kabel	406959-896	322033-00001

Isoleringskapper

Til varme og ikke-kondenserende køleapplikationer.

Material: EPP.

Brandklasse: E (EN 13501-1), B2 (DIN 4102).

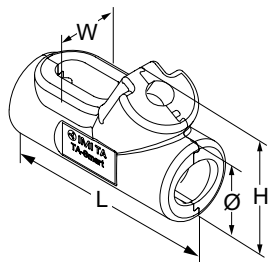

Til DN	L	H	W	Ø	VVS nr	Varenr.
15	-	-	-	-	-	-
20	215	112	76	69	406958-708	322230-00620
25	225	119	86	82	406958-710	322230-00625
32	238	153	92	96	406958-711	322230-00632
40	256	168	110	114	406958-712	322230-00640
50	284	183	134	143	406958-713	322230-00650

Tilslutningskoblinger

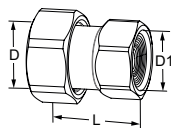

Koblinger med indv. gevind

Gevind i henhold til ISO 228. Gevindlængde i henhold til ISO 7-1.

Med omløbermøtrik. Messing

Til DN	D	D1	L*	VVS nr	Varenr.
15	G3/4	G1/2	31,5	406954-933	52 009-815
15	G3/4	G3/4	36,5	406954-906	52 009-915
20	G1	G3/4	33,5	406954-943	52 009-820
20	G1	G1	39,5	406954-908	52 009-920
25	G1 1/4	G1	39	406954-951	52 009-825
25	G1 1/4	G1 1/4	43	406954-910	52 009-925
32	G1 1/2	G1 1/4	42	406954-959	52 009-832
32	G1 1/2	G1 1/2	46	406954-911	52 009-932
40	G2	G1 1/2	50	406954-967	52 009-840
40	G2	G2	53	406954-912	52 009-940
50	G2 1/2	G2	50	406954-974	52 009-850
50	G2 1/2	G2 1/2	58	406954-913	52 009-950

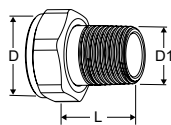

Koblinger med udv. gevind

Gevind i henhold til ISO 7-1.

Med omløbermøtrik. Messing

Til DN	D	D1	L*	VVS nr	Varenr.
15	G3/4	R1/2	29	406953-833	0601-02.350
20	G1	R3/4	32,5	406953-843	0601-03.350
25	G1 1/4	R1	35	406953-851	0601-04.350
32	G1 1/2	R1 1/4	38,5	406953-859	0601-05.350

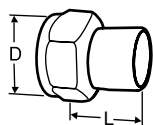

Svejsekobling

Med omløbermøtrik. Messing/stål 1.0045 (EN 10025-2)

Til DN	D	Rør DN	L*	VVS nr	Varenr.
15	G3/4	15	36	406979-215	52 009-015
20	G1	20	40	406979-220	52 009-020
25	G1 1/4	25	40	406979-225	52 009-025
32	G1 1/2	32	40	406979-232	52 009-032
40	G2	40	45	406979-240	52 009-040
50	G2 1/2	50	50	406979-250	52 009-050

*) Byggelængde

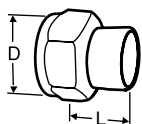

Loddekobling

Med omløbermøtrik. Messing/rødgods CC491K (EN 1982)

Til DN	D	Rør Ø	L*	VVS nr	Varenr.
15	G3/4	15	13	406979-115	52 009-515
15	G3/4	16	13	406979-116	52 009-516
20	G1	18	15	406979-118	52 009-518
20	G1	22	18	406979-122	52 009-522
25	G1 1/4	28	21	406979-128	52 009-528
32	G1 1/2	35	26	406979-135	52 009-535
40	G2	42	30	406979-142	52 009-542
50	G2 1/2	54	35	406979-154	52 009-554

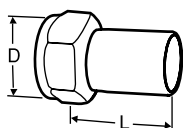

Kobling med glat rørende

For tilslutning til presskobling.

Med omløbermøtrik. Messing/AMETAL®

Til DN	D	Rør Ø	L*	VVS nr	Varenr.
15	G3/4	15	39	406979-415	52 009-315
20	G1	18	44	406979-418	52 009-318
20	G1	22	48	406979-422	52 009-322
25	G1 1/4	28	53	406979-428	52 009-328
32	G1 1/2	35	59	406979-435	52 009-335
40	G2	42	70	406979-442	52 009-342
50	G2 1/2	54	80	406979-454	52 009-354

*) Byggelængde



Produkterne, teksterne, fotografierne, grafikken og diagrammerne i brochuren kan ændres af IMI uden forudgående varsel eller angiven årsag. For de nyeste oplysninger om vores produkter og specifikationer bedes du besøge climatecontrol.imiplc.com eller kontakte IMI.