

TA-Smart



Smart valves

Una válvula de control de dos vías con exclusiva curva característica isoporcentual con capacidad de medición de caudal, temperatura y potencia

TA-Smart

La tecnología de medición de caudal mediante ultrasonidos, combinada con nuevos algoritmos de gestión del actuador, el control más preciso de su clase. Los modos de control – potencia o caudal- de las válvulas TA-Smart brindan flexibilidad, confort y efectividad en aplicaciones de calefacción y refrigeración. Su disposición compacta y sencilla configuración reducen el tiempo de instalación y puesta en servicio.



Características principales

- > **El control más avanzado**
Respuesta de control rápida y precisa incluso a caudales muy bajos, las condiciones habituales de carga parcial. Garantiza un control modulante usando totalmente el recorrido efectivo de la válvula, el mejor control del mundo en su clase.
- > **Conexión en red remota opcional**
El fácil acceso remoto a los datos y los parámetros de configuración permite verificar y ajustar el rendimiento del Sistema, instantáneamente.
- > **Limitación opcional de ΔT y temperatura de retorno**
Aumente el rendimiento de sus unidades de producción al hacerlas trabajar dentro del régimen óptimo de temperaturas.
- > **Función cambio de modo**
Hace posible cambiar entre dos modos de operación (frío calor según estaciones) usando la misma válvula.
- > **Precisión de medida inigualable**
Alta precisión de medición de caudal y temperatura en todas las configuraciones (tipo de fluido y temperatura) para cualquier régimen de caudal.
- > **Compactas y con muy pocos componentes**
Se reducen grandemente el tiempo y el espacio de instalación, sobre todo en reforma de instalaciones existentes.
- > **Configuración sencilla y fiable**
La puesta en marcha es totalmente personalizable usando un smart-phone, tablet, habilitado para Bluetooth, lo que reduce el tiempo de puesta en servicio y diagnóstico.
- > **Diagnóstico de operación**
La medición continua (caudal, temperatura, potencia ...) permite una identificación precisa de problemas en el comportamiento hidráulico del sistema.
- > **Versatilidad de comunicación**
Admiten señales digitales (los principales protocolos en Bus y MQTT) o analógicas (0(2)-10 VDC ó 0(4)-20 mA).

Características técnicas

Aplicaciones:

Instalaciones de climatización y calefacción.

Funciones:

Control (caudal, potencia y posición)
Preajuste (caudal max./min., máxima potencia, posición max./min.)
Limitación de ΔT y temperatura de retorno
Lectura de variables (caudal, potencia, energía, temperaturas de impulsión/retorno, ΔT , posición)
Función cambio de modo
Operación manual (via app HyTune)
Indicación de modo, estado y posición
Protección contra bloqueo de la válvula
Detección de obstrucción de la válvula
Posición de reposo ante errores en la señal
Diagnósticos
Registro
Retardo en puesta en marcha

Diámetros:

DN 15-125

Presión nominal:

DN 15-50: PN 25
DN 65-125: PN 16, PN 25

Presión diferencial (ΔpV):

Máx. presión diferencial (ΔpV_{max}):
400 kPa = 4 bar
Presión de cierre: 600 kPa = 6 bar
 ΔpV_{max} = Máxima presión diferencial admisible, cumpliendo con las características de operación nominales.

Rango de caudal:

Rango de caudal, ajustable mínimo y nominal (q_{setmin} - q_{nom}) para diferentes dimensiones:
DN 15: 160 - 1200 l/h
DN 20: 380 - 1900 l/h
DN 25: 540 - 2700 l/h
DN 32: 920 - 4600 l/h
DN 40: 1560 - 7800 l/h
DN 50: 2680 - 13400 l/h
DN 65: 5800 - 29000 l/h
DN 80: 8640 - 43200 l/h
DN 100: 14200 - 71000 l/h
DN 125: 22400 - 112000 l/h
Caudal mínimo controlable ($q_{contr.min}$)
DN 15 0,33% del q_{nom} , DN 20-125 0,5% del q_{nom}
 q_{setmin} = Caudal preajutable mínimo.
 q_{nom} = Caudal preajutable máximo.

Precisión de la medida:

Caudal:

Agua: Desde un 2% de precisión al 100% de q_{nom} hasta un 2,4% de precisión al 5% de q_{nom} (según MID-Class 2 EN1434).

Agua+glicol: Desde un 3% de precisión al 100% de q_{nom} hasta un 4% de precisión al 5% de q_{nom} (según MID-Class 3 EN1434). (consulte "Precisión en el caudal")

Salto de temperaturas:

$\pm 0,1$ K @ $\Delta T = 6$ K (refrigeración)

$\pm 0,15$ K @ $\Delta T = 10$ K (calefacción)

$\pm 0,2$ K @ $\Delta T = 20$ K (calefacción)

Precisión de control del caudal:

$\pm 5\%$ desde 4% al 100% del q_{nom}

$\pm 10\%$ desde 0,5% al 4% del q_{nom}

Temperatura:

Temperatura máx. de trabajo: 110°C

Temperatura mín. de trabajo: -10°C

Entorno de trabajo: 0°C – +50°C

(5-95% HR, sin condensación)

Entorno de almacenamiento: -20°C – +70°C

(5-95% HR, sin condensación)

Medio:

Agua y fluidos no agresivos, mezclas de agua con glicol (0-57%).

Tasa de fuga:

DN 15-50: Tasa de fuga <0,01% del caudal q_{nom} y dirección de flujo correcta. (Class IV de acuerdo a EN 60534-4)

DN 65-125: Estancas en la dirección del flujo correcta (Class V de acuerdo a EN 60534-4)

Curva características:

Ajustables: Isoporcentual continua EQM 0,25 o isoporcentual inversa EQM 0,25.

Tensión de alimentación:

24 VAC/VDC $\pm 15\%$.

Frecuencia 50/60 Hz ± 3 Hz.

NOTA: La alimentación a 24 VAC/VDC ha de ser conforme a la EN 61558-2-6, respecto al aislamiento del transformador.

Potencia absorbida:

DN 15-50:

Funcionamiento: < 4,0 W (24 VDC);

< 5,6 VA (24 VAC)

En espera (stand by): < 1,9 W (24 VDC);

< 3,3 VA (24 VAC)

DN 65-80:

Funcionamiento: < 5,8 W (24 VDC);

< 10 VA (24 VAC)

En espera (stand by): < 1,9 W (24 VDC);

< 3,3 VA (24 VAC)

DN 100-125:

Funcionamiento: < 7,7 W (24 VDC);

< 10,8 VA (24 VAC)

En espera (stand by): < 1,9 W (24 VDC);

< 3,3 VA (24 VAC)

Señal de control:

BACnet/Modbus o señal analógica, seleccionable como VDC o mA, mediante un jumper en la SmartBox;

0(2)-10 VDC, R_i 47 k Ω .

Sensibilidad ajustable 0.1-0.5 VDC.

Filtro de paso bajo 0,33 Hz.

0(4)-20 mA R_i 500 Ω .

Proporcional:

0-10, 10-0, 2-10 o 10-2 VDC.

0-20, 20-0, 4-20 o 20-4 mA.

Rango partido proporcional:

0-5, 5-0, 5-10 o 10-5 VDC.

0-4.5, 4.5-0, 5.5-10 o 10-5.5 VDC.

2-6, 6-2, 6-10 o 10-6 VDC.

0-10, 10-0, 10-20 o 20-10 mA.

4-12, 12-4, 12-20 o 20-12 mA.

Rango partido con cambio de modo:

0-4.5 / 5.5-10 VDC.

2-5.5 / 6.5-10 VDC.

0-3.3 / 6.7-10 VDC.

2-4.7 / 7.3-10 VDC.

0-9 / 11-20 mA.

4-11 / 13-20 mA.

Ajuste predeterminado: Proporcional

0-10 VDC.

Señal de salida:

BACnet/Modbus

0(2)-10 VDC, max. 8 mA, min. 1.25 k Ω .

Conexión inalámbrica:

Bluetooth Low Energy (BLE)

Thread

Cable del sensor de temperatura:

DN 15-50: 3 m libre de halógenos

DN 65-125: 5 m libre de halógenos

Cable de 10 m libre de halógenos como pedido especial.

Clase de protección:

IP54 (de acuerdo con EN 60529)

Clase de protección:

(según EN 61140)

III (SELV)

Materiales:

DN 15-50:

Cuerpo: AMETAL®

Partes internas: AMETAL®

Cono: AMETAL® y PTFE

Vástago: Acero inoxidable

Estanqueidad del vástago: Junta tórica en EPDM

Partes de plástico internas: PPS

Muelles: Acero inoxidable

Justas tóricas: EPDM

Carcasa del sensor T: AMETAL®

DN 65-125:

Cuerpo: Fundición nodular EN-GJS-400-15

Partes internas: Fundición nodular

EN-GJS-400-15 y latón

Cono: Acero inoxidable y junta tórica en EPDM

Asiento: Acero inoxidable

Vástago: Acero inoxidable

Estanqueidad del vástago: EPDM

Muelles: Acero inoxidable

Justas tóricas: EPDM

SmartBox (DN 15-125):

Tapa: PC/ABS, rojo.

Carcasa: PC/ABS, TPE.

Actuadores:

DN 15-50:

Tapa: PC/ABS GF8, blanco RAL 9016, gris RAL 7047.

Carcasa: PA GF40.

Tuerca libre: niquelado-plateado latón.

DN 65-125:

Tapa: PBT, naranja RAL 2011, gris

RAL 7043.

Soporte: Alu EN44200

Cables: Libres de halógenos

AMETAL® es una aleación propia de IMI Hydronic Engineering resistente a la corrosión por descincificación.

Acabado superficial:

DN 15-50: Sin tratamiento

DN 65-125: Pintura electroforética

Conexión a la tubería:

DN 15-50: Rosca externa según ISO 228.

DN 65-125: Bridas de acuerdo a

EN-1092-2, tipo 21. Distancia entre

bridas según EN 558, serie 1.

Certificaciones y normas:

EMC-D. 2014/30/EU: EN 60730-1, -2-14.

Norma del producto EN 60730-x.

PED: 2014/68/EU

Precisión en el caudal

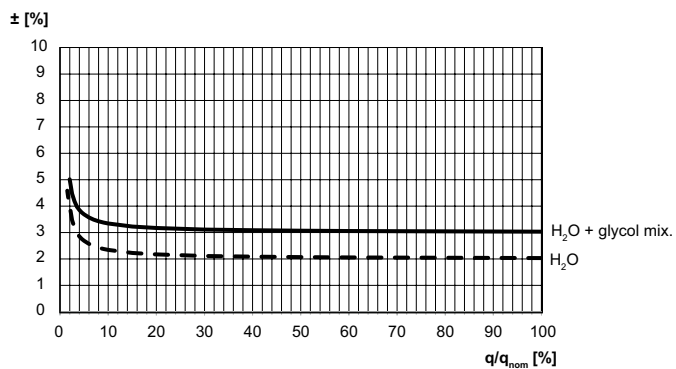

Instalación

DN 15-50

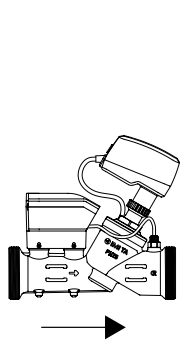

DN 65-125

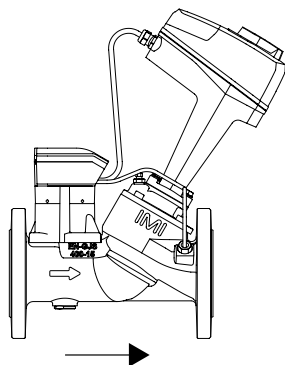

DN 15-50

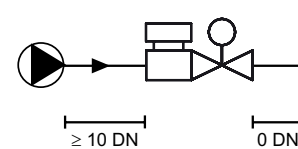
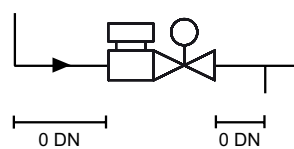

DN 65-125

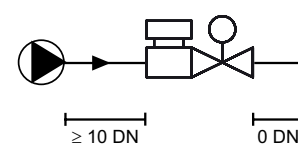
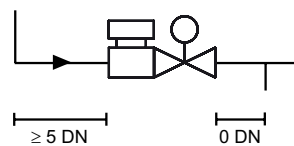

DN 15-50

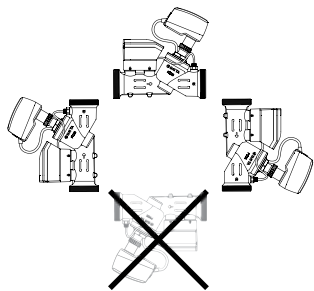

DN 65-125

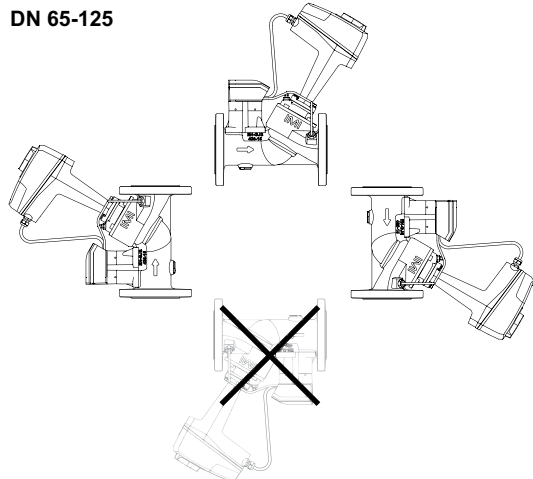

Nota: se requiere espacio libre por encima del actuador/vaina del sensor de temperatura para fácil instalación/retirada.

DN 15-50

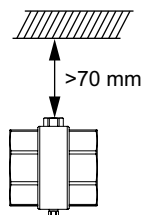
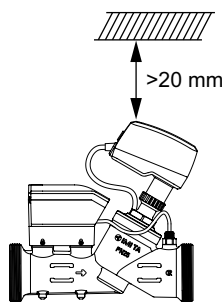

DN 65-125

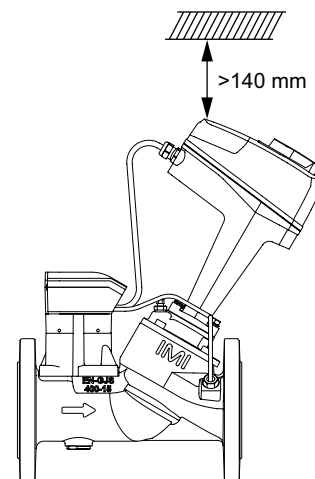

Artículos

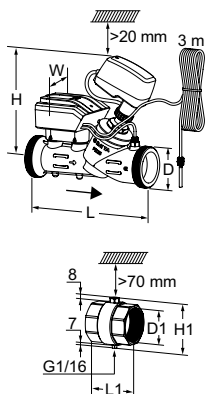

TA-Smart DN 15-50

Incluye la carcasa del sensor de temperatura y cable de 3 m para el sensor de temperatura.
(Cable de 10 m libre de halógenos como pedido especial. Contacte con IMI Hydronic Engineering)
Rosca externa según ISO 228.

DN	D	L	H	W	Kvs	Kg	Núm Art
15	G3/4	167	173	97	1,90	1,4	322231-00015
20	G1	180	174	97	3,15	1,6	322231-00020
25	G1 1/4	187	174	97	4,35	1,8	322231-00025
32	G1 1/2	200	199	97	7,28	2,1	322231-00032
40	G2	218	198	97	12,3	3,0	322231-00040
50	G2 1/2	239	198	97	21,2	3,9	322231-00050

Carcasa del sensor incluyendo vaina del sensor de temperatura

Incluida en TA-Smart/-Dp DN 15-50.
Rosca interna según ISO 228.

DN	D1	L1	H1
15*	G1/2	48	55
20*	G3/4	60	56
25	G1	62	61
32	G1 1/4	70	71
40	G1 1/2	70	77
50	G2	78	89

*) Pueden conectarse a tubería lisa mediante un acoplamiento de compresión KOMBI.

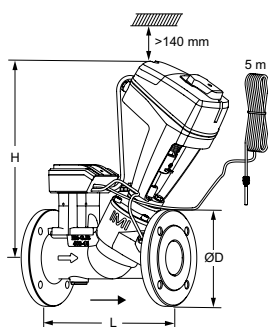

TA-Smart DN 65-125

Incluyendo la vaina del sensor de temperatura y cable de 5 m para el sensor de temperatura.
(Cable de 10 m libre de halógenos como pedido especial. Contacte con IMI Hydronic Engineering)
Se requieren >70 mm sobre la vaina del sensor.
Bridas de acuerdo a EN 1092-2, tipo 21.

DN	Núm de taladros por brida	D	L	H	Kvs	Kg	Núm Art
PN 16							
65	4	185	290	377	49	16,5	322231-01265
80	8	200	310	380	73	18,6	322231-01280
100	8	220	350	438	120	29	322231-01290
125	8	250	400	444	190	35	322231-01291
PN 25							
65	8	185	290	377	49	16,5	322231-01365
80	8	200	310	380	73	18,6	322231-01380
100	8	235	350	438	120	29	322231-01390
125	8	270	400	444	190	35	322231-01391

→ = Sentido del flujo

Kvs = m³/h para una pérdida de carga de 1 bar a válvula completamente abierta.

Accesorios

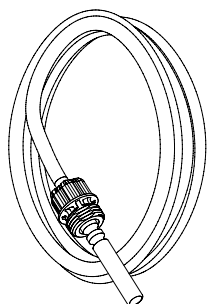

Sensor de temperatura

Incluido en las TA-Smart/Fail-safe/-Dp.

(Cable de 10 m libre de halógenos como pedido especial. Contacte con IMI Hydronic Engineering)

Se incluye herramienta de cambio del sensor de temperatura.

Para DN	Longitud [m]	Núm Art
15-25	3	322230-01106
32-50	3	322230-01100
65-125	5	322230-01101

Vaina del sensor de temperatura

Incluida en TA-Smart/Fail-safe/-Dp DN 65-125.

Para montar directamente en la tubería. Se requieren >70 mm sobre la vaina del sensor.

DN 15-80 DN 100-125

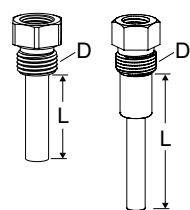

Para DN	D	L	Núm Art
15-25	G1/4	14	322230-00401
15-25	G1/2	14	322230-00403
32-80	G1/4	30	322230-00400
32-80	G1/2	30	322230-00404
100-125	G3/8	58	322230-00402

Carcasa del sensor incluyendo vaina del sensor de temperatura

Incluida en TA-Smart/-Dp DN 15-50.

Haga un pedido especial si el diámetro de la tubería es distinto al de la válvula.

Rosca interna según ISO 228.

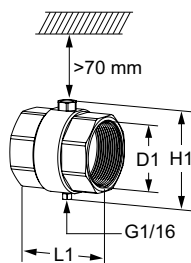

DN	D1	L1	H1	Núm Art
15*	G1/2	48	55	322230-00015
20*	G3/4	60	56	322230-00020
25	G1	62	61	322230-00025
32	G1 1/4	70	71	322230-00032
40	G1 1/2	70	77	322230-00040
50	G2	78	89	322230-00050

*) Pueden conectarse a tubería lisa mediante un acoplamiento de compresión KOMBI.

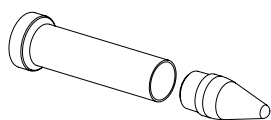

Herramienta de servicio

	Núm Art
Para reemplazo de sensores de temperatura	322033-00000
Para reemplazo de cableado en TA-Slider	322033-00001

Aislamiento prefabricado

Para aplicaciones de calefacción y refrigeración (sin condensación).

Materiales: EPP.

Resistencia al fuego: E (EN 13501-1), B2 (DIN 4102).

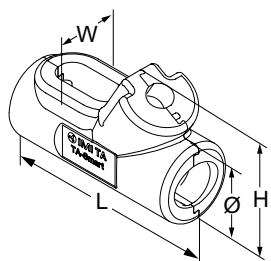

Para DN	L	H	W	Ø	Núm Art
15	-	-	-	-	-
20	215	112	76	69	322230-00620
25	225	119	86	82	322230-00625
32	238	153	92	96	322230-00632
40	256	168	110	114	322230-00640
50	284	183	134	143	322230-00650

Conexiones

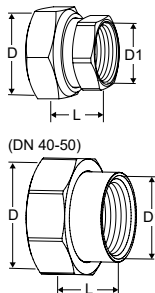

Con rosca interna

Rosca interna según ISO 228. Longitud de rosca según ISO 7-1.

Con racor libre.

Latón/AMETAL®

Para DN	D	D1	L*	Núm Art
15	G3/4	G1/2	21	52 163-015
20	G1	G3/4	23	52 163-020
25	G1 1/4	G1	23	52 163-025
32	G1 1/2	G1 1/4	31	52 163-032
40	G2	G1 1/2	30	52 163-040
50	G2 1/2	G2	32	52 163-050

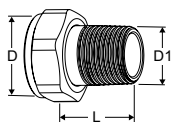

Con rosca externa

Rosca según ISO 7-1.

Con racor libre.

Latón

Para DN	D	D1	L*	Núm Art
15	G3/4	R1/2	29	0601-02.350
20	G1	R3/4	32,5	0601-03.350
25	G1 1/4	R1	35	0601-04.350
32	G1 1/2	R1 1/4	38,5	0601-05.350

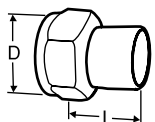

Acoplamiento para soldar a tubería de acero

Con racor libre.

Latón/Acero 1.0045 (EN 10025-2)

Para DN	D	Tubo DN	L*	Núm Art
15	G3/4	15	36	52 009-015
20	G1	20	40	52 009-020
25	G1 1/4	25	40	52 009-025
32	G1 1/2	32	40	52 009-032
40	G2	40	45	52 009-040
50	G2 1/2	50	50	52 009-050

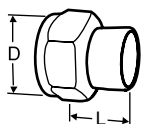

Acoplamiento para soldar a tubería de cobre

Con racor libre.

Latón/Bronce CC491K (EN 1982)

Para DN	D	Tubo Ø	L*	Núm Art
15	G3/4	15	13	52 009-515
15	G3/4	16	13	52 009-516
20	G1	18	15	52 009-518
20	G1	22	18	52 009-522
25	G1 1/4	28	21	52 009-528
32	G1 1/2	35	26	52 009-535
40	G2	42	30	52 009-542
50	G2 1/2	54	35	52 009-554

*) Longitud total.

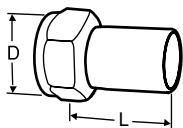
**Rácor con final redondeado**

Para conexión con anillos de compresión.

Con racor libre.

Latón/AMETAL®

Para DN	D	Tubo Ø	L*	Núm Art
15	G3/4	15	39	52 009-315
20	G1	18	44	52 009-318
20	G1	22	48	52 009-322
25	G1 1/4	28	53	52 009-328
32	G1 1/2	35	59	52 009-335
40	G2	42	70	52 009-342
50	G2 1/2	54	80	52 009-354

*) Longitud total.