

Climate
Control

IMI Heimeier

Globo D



Kuulkraanid

Joogivee punapronksist kuulkraan

Globo D

Globo D-d kasutatakse joogiveerakendustes mitmeotstarbelise sulgurina. Tänu vooluventiili kompaktsel tööraadiusel on Globo D ideaalne kraan külgnevaks paigaldamiseks jaoturitele.

Põhiomadused

Korpus ja kuul on valmistatud korrosioonikindlast punapronksist

Saadaval ka pressliitmikuga versioonina

Torujas korpus, mis sobib ideaalselt pidevaks toru isolatsiooniks

DN 15-32 sobib kokku ajamiga M106

Käepide jääb väljaspoole toru isolatsiooni



Tehnilised andmed

Kasutusvaldkond:

Joogivee rakendustes

Rõhuklass:

PN 16

Funktsioonid:

Sulgumine:

Eemaldatav käepide on valmistatud löögikindlast plastikust väikese pööderaadiusega. Tänu peidedetud pööramis piirikule puudub vigastuse oht. Termomeeter meediumi temperatuuri kontrollimiseks, hõlpsalt järelepaigaldatav vooluventiili rohelise sulgurkorgi asendamise teel, vt lisatarvikuid. Tühjendus (0675 ja 0676)

Temperatuur:

Lubatud töötemperatuur TB -10 – 120 °C, pressliitmikuga kuulventiil TB 110 °C, äravooluga TB 95 °C.

Materjalid:

Korpus ja kuul on valmistatud korrosioonikindlast punapronksist. Kuul paikneb siledas täisavas. Hooldusvaba spindlitihend kahe EPDM-ist valmistatud rõngastihendiga. Puhtast PTFE-st valmistatud kuulitihend.

Isolatsioon:

Soojusisolatsiooni koorikud sisekeermetega ja pressliitmikuga varjantidele, sisaldab kahte omavahel lukustuvat poolt, vaata lisaseadmed alt.

Ajamid:

DN 15 - 32 sobivad kokku ajamiga M106.
Toote nr.
230 V: 0600-00.700
24 V: 0600-01.700

Suurused:

Versioonid ilma äravooluta, sisekeermega DN 15 kuni DN 50 või Viega-pressliitmik SC-Conturiga DN 15 kuni DN 32.
Versioonid äravooluga, sise-/väliskeermega või Viega-pressliitmikuga / väliskeermega DN 15 kuni DN 32.

Heakskiidud:

Globo D vastab järgmistele nõuetele: DVGW W 570-1, DVGW W 270, DIN EN 13828, DIN 50930-6 ja KTW. Klassifitseeritud vastavalt standardile DIN 4109 kraanirühma I (testitud vastavalt standardile EN ISO 3822, osa 1 ja osa 3).

Ehitus

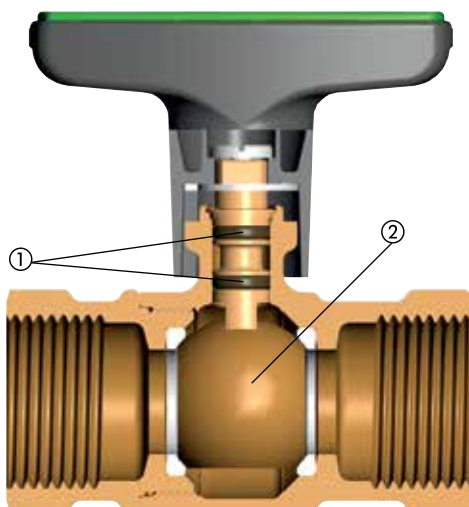

1. Tüve tihendiks on kaks O-rõngast
2. Tugev punapronksist kuul

Kasutusala

Globo D-d kasutatakse joogiveerakendustes mitmeotstarbelise sulgurina.

Tänu vooluventiili kompaktsale tööraadiusele on Globo D ideaalne kraan külgnevaks paigaldamiseks jaoturitele. Joogivee kuulkraan võimaldab isoleerimist soojuskao vältimiseks vastavalt asjakohastele energiasäästu määrustele. Sisekeermega versioonidel on see nõue hõlpsalt täidetav soojusisolatsiooni kestade kasutamise või toru vahetu isoleerimisega torukujulise korpusega. Vooluventiil asub väljaspool soojusisolatsiooni.

Äravooluga ja väliskeermega versioonidel saab paigaldada eemaldatava liigendi, kasutades sobilikke IMI Heimeier:i keermesühendusi keermes-, joote- või pressnipliga. Väliskeere sobib ka muude otseklambri või liugliigendi lametihend-keermesühenduste kasutamiseks.

Globo D vastab järgmistele nõuetele.

- DVGW W 570-1 (joogiveepaigaldise, nt käsitsi käitatavad kuulkraanid, nõuded ja testid)
- DVGW W 270 (mikroorganismide leviku testimine ja hindamine joogiveerakenduste materjalides)
- DIN EN 13828 (käsitsi käitatavad kuulkraanid hoonete joogiveerakendusteks)
- DIN 50930-6 (metallide korrosioon torude, paakide ja seadmete sees oleva vee korrosioonikoormuse tõttu, mõju joogivee koostisele)
- KTW (soovitused plastide ja muude mittemetalliliste materjalide osas)
- Suurepärased müramadused, klassifitseeritud vastavalt standardile DIN 4109 kraanirühma I (testitud vastavalt standardile EN ISO 3822, osa 1 ja osa 3)

Pressliitmik

Viega-pressliitmikuga Globo kuulkraanid sobivad standardile EN 1057 vastavatele vasktorudele, samuti Viega Sanpressi roostevabast terasest torudele ja Prestabo terastorudele.

Kõik pressliitmikud ja kraanide korpused on valmistatud korrosioonikindlast, tsingikaovabast punapronksist.

Presspaigaldustööriistade sobivust tuleks kontrollida vastava vahendi tootja kaudu.

Viega-pressliitmike paigaldamiseks soovitame kasutada ainult Viega-presstange.

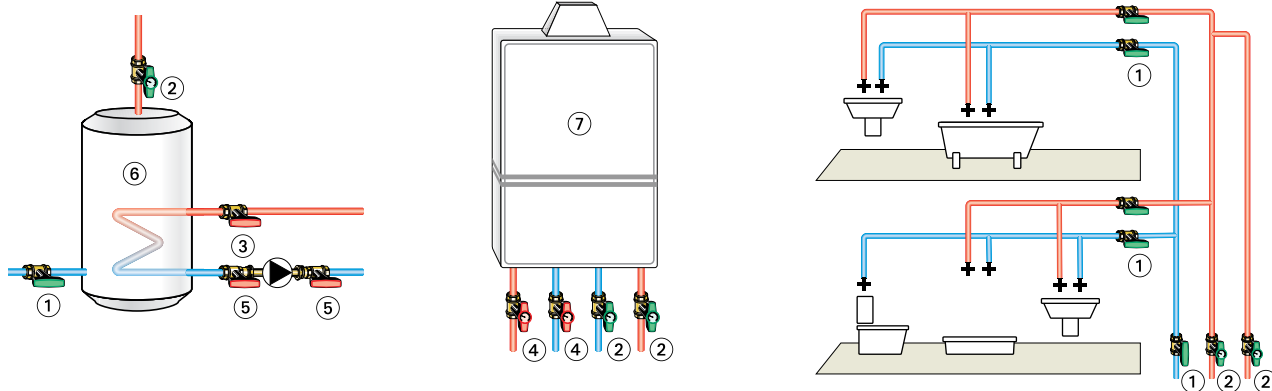
Kasutusnäide

1. Globo D
2. Globo D termomeetriga
3. Globo H
4. Globo H termomeetriga
5. Globo P
6. Joogivee soojendi
7. Ringleva vee soojendi

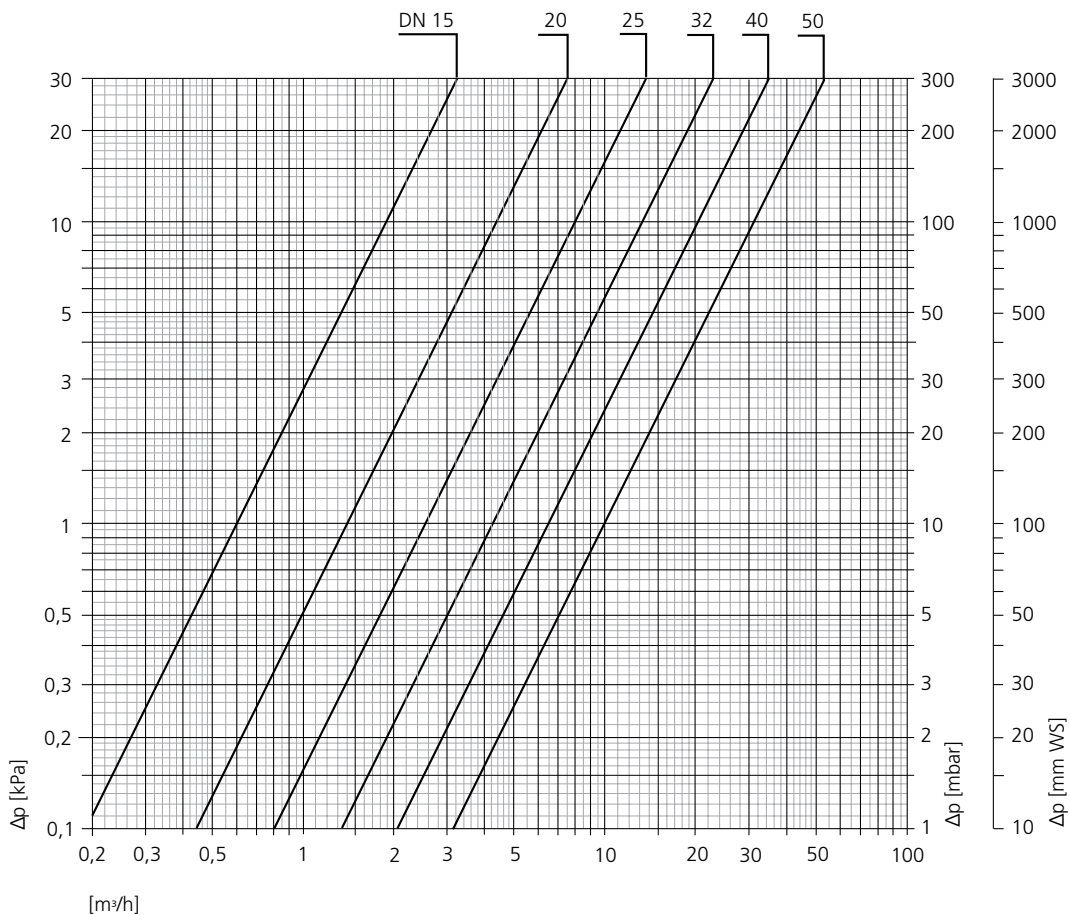
Diagramm

Tooted

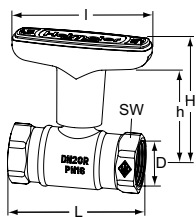

Sisekeermega

DN	D	L	I	H	h	Kvs	Toote nr
15	Rp1/2	65	81	69,9	54,0	6,0	0670-02.000
20	Rp3/4	75	81	72,0	55,5	14,0	0670-03.000
25	Rp1	90	81	74,5	58,0	25,0	0670-04.000
32	Rp1 1/4	95	81	78,0	61,5	42,0	0670-05.000
40	Rp1 1/2	100	120	111,5	92,0	65,0	0670-06.000
50	Rp2	118	120	116,5	97,0	100,0	0670-08.000

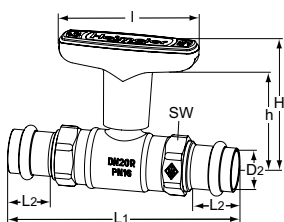

Viega SC-Contur pressliitmikuga

DN	D2	L1	L2	I	H	h	Kvs	Toote nr
15	15	120	22	81	69,0	54,0	6,0	0672-15.000
20	22	132	23	81	72,0	55,5	14,0	0672-22.000
25	28	151	23	81	74,5	58,0	25,0	0672-28.000
32	35	157	25	81	78,0	61,5	42,0	0672-35.000

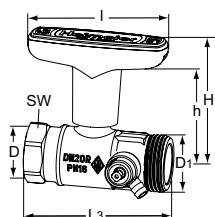

Sise-/väliskeermega

Äravooluma

DN	D	D1	L3	I	H	h	Kvs	Toote nr
15	Rp1/2	G3/4	75	81	69,0	54,0	6,0	0675-02.000
20	Rp3/4	G1	82	81	72,0	55,5	14,0	0675-03.000
25	Rp1	G1 1/4	95	81	74,5	58,0	25,0	0675-04.000
32	Rp1 1/4	G1 1/2	106	81	78,0	61,5	42,0	0675-05.000

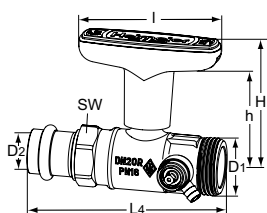

Viega-pressliitmiku ja SC-Contur-tihendiga/Väliskeermega

Äravooluma

DN	D1	D2	L4	I	H	h	Kvs	Toote nr
15	G3/4	15	102	81	69,0	54,0	6,0	0676-15.000
20	G1	22	110	81	72,0	55,5	14,0	0676-22.000
25	G1 1/4	28	126	81	74,5	58,0	25,0	0676-28.000
32	G1 1/2	35	137	81	78,0	61,5	42,0	0676-35.000

SW: DN 15 = 27 mm, DN 20 = 32 mm, DN 25 = 39 mm, DN 32 = 50 mm, DN 40 = 55 mm, DN 50 = 70 mm

Paigaldamise pikkus L vastavalt standardile DIN 3202, osa 4, rida M5.

Lisaseadmed

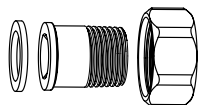

Keermesnipliga keermesühendused

Lametihend väliskeermega Globo-kuulventiili jaoks.

Valmistatud punapronksist.

L [mm]	DN Globo		Toote nr
26,5	15	R1/2	0675-02.350
35,5	20	R3/4	0675-03.350
37,5	25	R1	0675-04.350

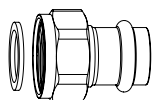

Pressnipliga keermesühendused

SC-Contur-lametihendiga.

Viega-pessliitmik väliskeermega Globo-kuulventiili jaoks.

Valmistatud punapronksist.

L [mm]	DN Globo	Ø	Toote nr
34	15	15	0675-15.356
39	20	22	0675-22.356
44	32	35	0675-35.356

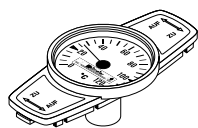

Termomeeter

vahetamiseks rohelise sulgurkorgi asendamise teel.

Temperatuurivahemik 0 °C kuni 120 °C.

DN Globo	Toote nr
Punane	
10-32	0600-00.380
40-50	0600-06.380
Sinine	
10-32	0600-01.380
40-50	0600-07.380



Vahetus käepide

	DN	Toote nr
Globo H, P, P-S, D	10-32	0600-03.520
Globo H, D	40-50	0600-06.520



Soojusisolatsiooniümbris

Materjal EPP, tulekindlusklass B2.

DN Globo	Toote nr
Ilma äravooluta	
15	0670-02.553
20	0670-03.553
25	0670-04.553
32	0670-05.553
40	0670-06.553
50	0670-08.553