

Termostatinė galvutė K



Termostatinės galvutės

Su įmontuotu jutikliu ir nuotoliniu jutikliu

Termostatinė galvutė K

Termostatinės galvutės K yra naudojamos temperatūrai atskirose patalpose kontroliuoti naudojant, pavyzdžiui, šildytuvus, konvektorius ir radiatorius. Termostatinės galvutės K užtikrina ypač tikslią kontrolę ir jas labai paprasta naudoti. Modeliai su nuotoliniu jutikliu skirti montuoti tose vietose, kuriose termostatinės galvutės yra už užuolaidų, radiatorių uždangalų ar už kitų kliūčių, arba sumontuotos vertikaliaje padėtyje ar siaurose nišose.



Pagrindinės savybės

- > Skystinis termostatas su didele spaudimo jėga, užtikrinantis tikslią kontrolę
- > Su dviem fiksatoriais, skirtais žymėjimui, ribojimui ar fiksavimui
- > Pagrindinio nustatymo ir naktinio režimo simboliai
- > Glausta informacija apie pačius svarbiausius nustatymus
- > Rodyklės nurodančios sukimosi kryptį
- > Ženkliai, sukurti silpnaregiams

Techninis aprašymas

Pritaikymas:

Šildymo sistemos

Funkcijos:

Patalpos temperatūros reguliavimas. Apsauga nuo užšalimo. Žymėjimai nurodantys temperatūros viršutinę ir apatinę ribas; du vidiniai energijos taupymo ribotuvai, vienos temperatūros arba maksimalios ir minimalios temperatūros ribojimas. Temperatūros vertės ribojamos abiejose kraštinėse padėtyse ir gali būti blokuojamos naudojant ribojimo kaištelius.

Reguliavimo tipas:

Proporcinis regulatorius veikiantis be papildomo energijos šaltinio. Skysčiu užpildytas termostatas. Didelė spaudimo jėga, mažiausia histerezė, optimalus uždarymo laikas. Stabilus reguliavimas netgi prie mažos apskaičiuotos p-juostos pokyčių (<1K).

Nominalios temperatūros ribos:

Žiūrėkite kiekvieno produkto aprašymą

Temperatūra:

Maks. jutiklio temperatūra: 50°C

Specifinis plėtimasis:

0.22 mm/K,
Vožtuvo ašies ribotuvus

Valdymo tikslumas, CA-reikšmė:

0.2 K

Vandens temperatūros įtaka:

Su įmontuotu jutikliu: 0.3 K
Su nuotoliniu jutikliu: 0.3 K

Diferencinio slėgio įtaka:

Su įmontuotu jutikliu: 0.2 K
Su nuotoliniu jutikliu: 0.3 K

Uždarymo laikas:

Su įmontuotu jutikliu: 19 min
Su nuotoliniu jutikliu:
Horizontaliai sumontuotas jutiklis - 12 min
Vertikaliai sumontuotas jutiklis - 15 min

Histerezė:

Su įmontuotu jutikliu: 0.15 K
Su nuotoliniu jutikliu: 0.2 K

Medžiaga:

ABS, PA6.6GF30, žalvaris, plienas,
Skysčiu užpildytas termostatas.

Spalva:

Balta RAL 9016

Žymėjimas:

Heimeier ir KEYMARK simboliai. Nustatymų skalė. Simboliai atvaizduojantys pagrindinių ir nakties režimo nustatymus. Trumpas aprašymas su svarbiausiais nustatymais. Nustatymų indikacija ir specialūs žymėjimai žmonėms su regos sutrikimais. Sukimosi krypties indikacija.

Standartas:

KEYMARK sertifikuota ir išbandyta pagal EN 215. Taip pat žiūrėkite techninę brošiūrą "Termostatinės galvos - Bendra".



Pajungimas:

Tinkama montuoti ant visų HEIMEIER termostatinio vožtuvo ir radiatoriuose integruotų termostatinio vožtuvo įdėklų, kurių jungtis M30x1.5.

Konstrukcija

pvz. Termostatinė galvutė su termostatinio vožtuvu Eclipse, su automatiniu srauto ribojimu

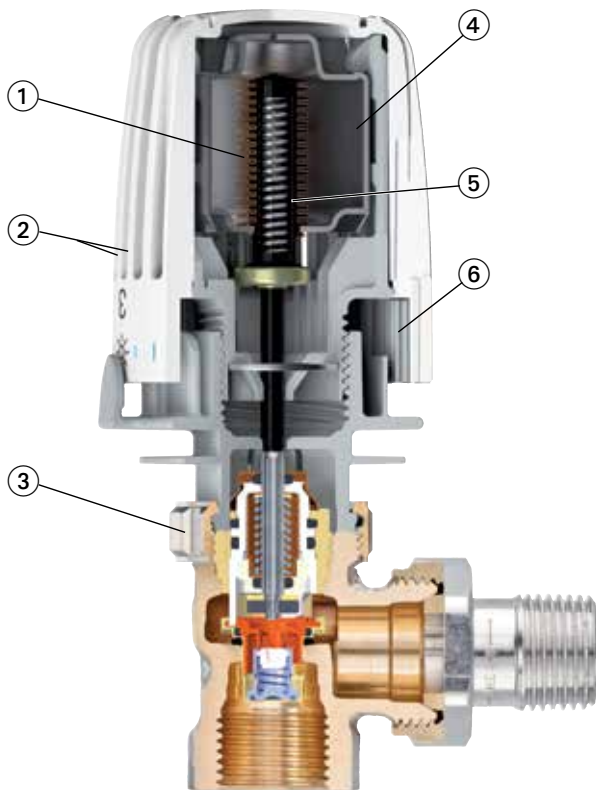

1. Gofruotas vamzdelis
2. Ženkliai, sukurti silpnaregiams
3. „HEIMEIER“ jungties technologija (užveržimo veržlė M30x1,5)
4. Skystinis termostatas su didele spaudimo jėga, užtikrinantis tikslią kontrolę
5. Saugos spyruoklė
6. Paslėpti fiksatoriai įvairiam ribojimui ir fiksavimui

pvz. Termostatinė galvutė su termostatinio įdėklu radiatoriams su integruotu vožtuvu

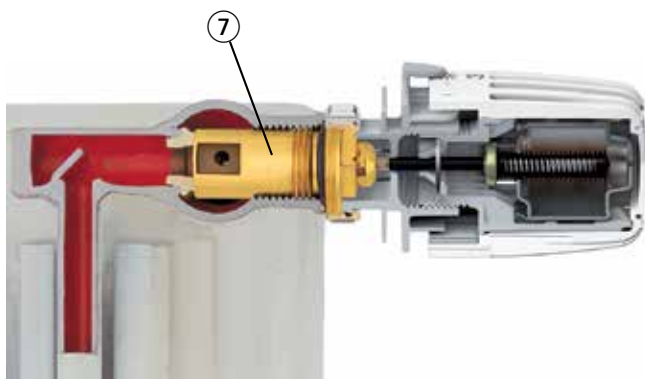

7. Termostatinis įdėklas radiatoriams su integruotu vožtuvu

Funkcijos

Termostatinės galvutės, kontroliuodamos temperatūrą, veikia kaip nuolatinio balanso valdikliai (P valdikliai), kurie nereikalauja jokios pagalbinės energijos. Joms nereikia elektros ar kito energijos šaltinio. Oro temperatūros pokyčiai patalpoje yra proporcingi pasikeitimams vožtuvo darbo eigai. Pavyzdžiui, jei patalpos oro temperatūra padidėja dėl saulėkaitos, skystis temperatūros jutiklyje išsiplečia ir pradeda veikti gofruotą vamzdelį. Jis sustabdo vandens tiekimą į radiatorių uždarydamas vožtuvą. Jei temperatūra patalpoje sumažėja, vyksta priešingas procesas. Dėl temperatūros pasikeitimo pakitęs vožtuvo judesys gali būti išreiškiamas skaičiais kaip 0,22 mm nuo K patalpos temperatūros pasikeitimo.

Taikymas

HEIMEIER termostatinės galvutės K yra skirtos temperatūrai atskirose patalpose kontroliuoti, naudojant, pavyzdžiui, šildytuvus, konvektorius ir radiatorius.

Pritaikytos montuoti ant visų HEIMEIER termostatinų vožtuvų ir radiatorių su integruotais vožtuvais, kurie turi M30x1,5 jungiamąjį sriegį ant termostatinės jungties. Adapteriai ir modeliai su tiesioginėmis jungtimis leidžia montuoti jas ant kitų gamintojų termostatinų vožtuvų korpusų.

Termostatinės galvutės, reaguodamos į vidinių ir išorinių šilumos šaltinių energiją, įskaitant saulės šilumą, žmonių ir elektros prietaisų bei kitų šaltinių spinduliuojamą šilumą, išlaiko pastovią patalpos oro temperatūrą. Tai padeda suseikvoti mažiau energijos.

Termostatinės galvutės su įmontuotais jutikliais negali būti uždengtos užuolaidomis, radiatoriaus korpusu ar kitomis kliūtimis arba sumontuotos vertikaliai ar mažose nišose. Priešingu atveju nėra įmanoma tiksliai kontroliuoti temperatūros.

Tam tikrais atvejais gali būti būtina įrengti nuotolinį jutiklį ar nuotolinį reguliatorių (žiūrėkite brošiūrą "Termostatinė galvutė F").

Montavimo pastabos



Teisingai

Oro cirkuliacija aplink termostatinę galvutę nėra trikdoma.



Teisingai

Nuotoliniu jutikliu netrukdomai gali jausti oro temperatūrą kambaryje.



Grindinis konvektorius (Termostatinė galvutė F)



Neteisingai

Termostatinė galvutė su įmontuotu jutikliu negali būti sumontuota vertikaliai.



Neteisingai

Termostatinė galvutė su įmontuotu jutikliu negali būti uždengta užuolaidomis.



Įmontuota uždaroje spintelėje (Termostatinė galvutė F)

Veikimas

Rekomenduojamos patalpos temperatūros

Šie temperatūros nustatymai yra rekomenduojami atitinkamoms patalpoms, kad būtų galima užtikrinti ekonomišką šildymą:

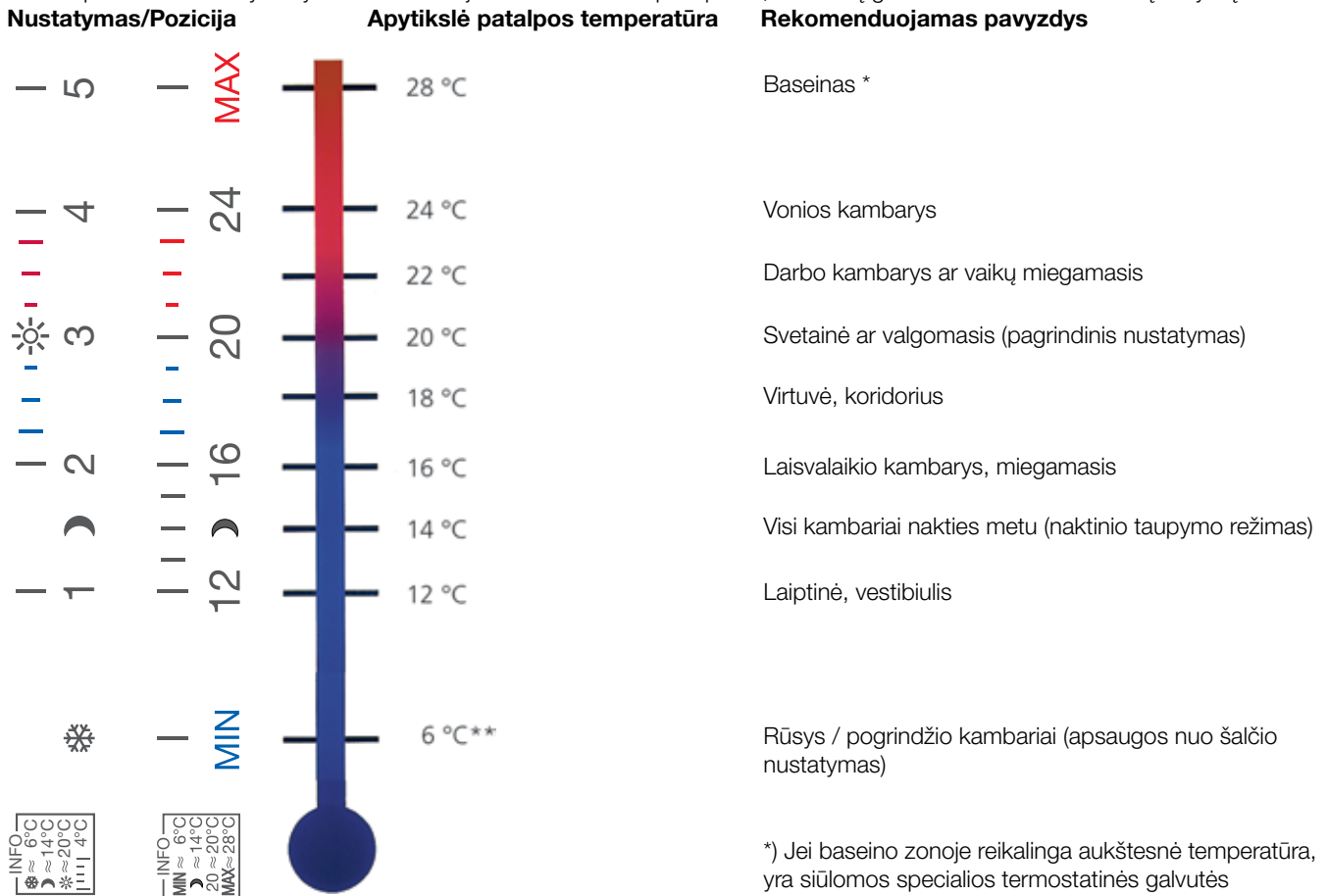

*) Jei baseino zonoje reikalinga aukštesnė temperatūra, yra siūlomos specialios termostatinės galvutės (nustatymo ribos nuo 15 °C iki 35 °C).

**) Termostatinių galvučių su pagalbine nuline pozicija žemiausias nustatymas yra 0 °C.

Temperatūros nustatymas

Pageidaujama patalpos temperatūra gali būti pasirenkama, pasukant termostatinę galvutę (dešinėn = šalčiau, kairėn = šilčiau). Rodyklė turi rodyti į tinkamą nustatymo poziciją (skaičius, žymė, simbolis).

Visos HEIMEIER termostatinės galvutės yra sureguliuojamos klimato kameroje, neveikiant jokiems išoriniams veiksniams, pvz., įšilimui, saulėkaitai ir t. t. Skaičius 3 atitinka maždaug 20 °C temperatūrą. Skirtumas tarp kiekvieno skaičiaus yra maždaug 4 °C, nuo žymės iki žymės maždaug 1 °C. Rekomenduojame nustatyti ties skaičiumi 3, kuris atitinka normalią, maždaug 20 °C, patalpos temperatūrą. Nustatymai virš 4 nepatartini, jei žemesnis nustatymas patenkina poreikius, nes padidinus kambario temperatūrą 1 °C sunaudojama apytiksliai 6 % daugiau energijos.

Produktai – Termostatinė galvutė K su įmontuotu jutikliu

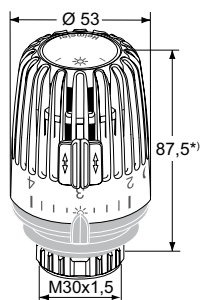

Standartinis

Modelis	Nustatymo ribos	Kodas
Skaičių 1-5 nustatymas Su dviem energijos taupymo fiksatoriais	6 °C – 28 °C	6000-09.500
Sugraduotas gaubtelis RAL 7016, pilkas antracitas	6 °C – 28 °C	6000-00.503
Sugraduotas gaubtelis RAL 9005, blizganti juoda	6 °C – 28 °C	6000-00.507
Nustatymo skalė su temperatūros vertėmis Su dviem energijos taupymo fiksatoriais	6 °C – 28 °C	6000-00.600
Su nuline pozicija (vožtuvai atsidaro esant maždaug 0 °C)		
Skaičių 1-5 nustatymas Su dviem energijos taupymo fiksatoriais	0 °C – 28 °C	7000-00.500

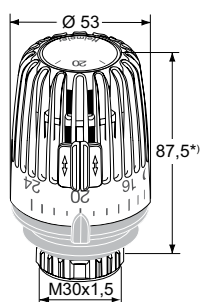

Visuomeninių pastatų modelis

Apsauga nuo vagystės, naudojant saugos žiedą. Padidinta apsauga, atsižvelgiant į buvusį vokiečių armijos sertifikatą TL 4520-0014. Spaudimo grupė 1 (aukščiausias spaudimas). Su dviem taupymo fiksatoriais.

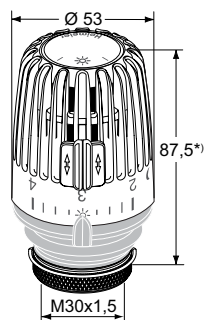

Modelis	Nustatymo ribos	Kodas
Standartinis	6 °C – 28 °C	6020-00.500
Su nuline pozicija (vožtuvai atsidaro esant maždaug 0 °C)	0 °C – 28 °C	7020-00.500

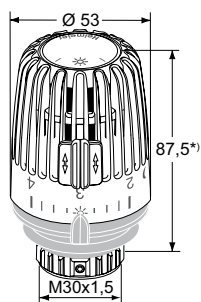

Su apsauga nuo vagystės naudojant du varžtus

Skaičių 1-5 nustatymas. Su dviem energijos taupymo fiksatoriais.

Nustatymo ribos	Kodas
6 °C – 28 °C	6040-00.500

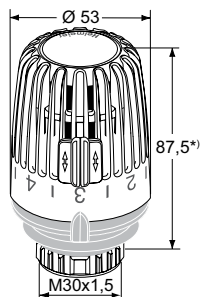

Viešiesiems vidaus baseinams, medicinos SPA centrams

Skaičių 1-5 nustatymas. Su dviem energijos taupymo fiksatoriais.

Nustatymo ribos	Kodas
15 °C – 35 °C	6200-00.500

*) nustatyta ties 3

Termostatinių galvų K, VK, WK ir F viršutinis griovelis yra skirtas dangteliams su atspausdintais partnerių logotipais uždėti. **E-mail: Partnerclip.Montage@imi-hydronic.com**

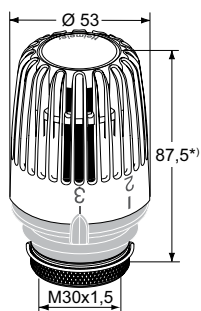

Visuomeninių pastatų modelis. Apsauga nuo vagystės, naudojant saugos žiedą.

Nustatymo skaičius priklausomai nuo nustatymo ribų 1-4/1-5. Norėdami nustatyti aukščiausią vertę sukite į kairę iki galo. Sustiprintas atsižvelgiant į buvusį vokiečių armijos sertifikatą TL 4520-0014.

Nustatymo ribos	Kodas
6 °C – 19 °C	6120-19.500
6 °C – 20 °C	6120-20.500
6 °C – 21 °C	6120-21.500
6 °C – 22 °C	6120-22.500
6 °C – 23 °C	6120-23.500
6 °C – 24 °C	6120-24.500

*) nustatyta ties 3

Produktai – Termostatinė galvutė K su nuotoliniu jutikliu

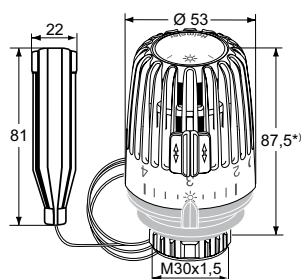

Standartinis

Modelis	Nustatymo ribos	Kapiliarinio vamzdelio ilgis [m]	Kodas
Standartinis			
Skaičių 1-5 nustatymas	6 °C – 27 °C	1,25	6001-00.500
Su dviem energijos taupymo fiksatoriais		2,00	6002-00.500
		5,00	6005-00.500
Su nuline pozicija (vožtuvai atsidaro esant maždaug 0 °C)			
Skaičių 1-5 nustatymas	0 °C – 28 °C	2,00	7002-00.500
Su dviem energijos taupymo fiksatoriais			

*) nustatyta ties 3

Priedai

**Apsauga nuo vagystės**

Skirta termostatinėms galvutėms K, DX, D, WK.

Kodas

6020-01.347

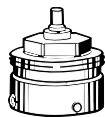
**Jungimas prie kitų gamintojų produktų**

Čia pateikiamas visų HEIMEIER termostatinų galvučių adapterių, skirtų montuoti ant kitų gamintojų termostatinų vožtuvų korpusų, sąrašas. Standartinė M30x1,5 srieginė jungtis. Taip pat žr. skyriuje „Termostatinė galvutė su tiesiogine jungtimi prie kitų gamintojų termostatinų vožtuvų korpusų“.

*) negali būti naudojama ant radiatorių su integruotais vožtuvais.

Gamintojas**Kodas**

Danfoss RA (Ø≈20 mm) *)	9702-24.700
Danfoss RAV (Ø≈34 mm)	9800-24.700
Danfoss RAVL (Ø≈26 mm)	9700-24.700
Vaillant (Ø≈30 mm)	9700-27.700
TA (M28x1,5)	9701-28.700
Herz (M28x1,5)	9700-30.700
Markaryd (M28x1,5)	9700-41.700
Comap (M28x1,5)	9700-55.700
Giacomini (Ø≈22,6 mm)	9700-33.700
Oventrop (M30x1,0)	9700-10.700
Ista (M32x1,0)	9700-36.700

**Jungimas prie radiatorių su integruotais vožtuvais**

HEIMEIER termostatinų galvučių su M30x1,5 jungtimi adapteriai, skirti montuoti ant termostatinų jungčių, naudojant fiksuojamąsias jungtis.

Standartinė M30x1,5 srieginė jungtis.

Išimtis: Termostatinė galvutė WK yra skirta tik montuoti ant termostatinų jungčių su M30x1,5 sriegine jungtimi.

Kodas

2 serija	(20 x 1)	9703-24.700
3 serija	(23,5 x 1,5), nuo 10/98	9704-24.700

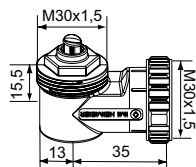
**Kampinė jungtis M30x1,5****Kodas**

7300-00.700

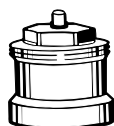
**Ašies ilgintuvas**

Skirtas termostatinų vožtuvų korpusams.

L**Kodas**

Žalvaris, padengtas nikelium	
20	2201-20.700
30	2201-30.700
Plastikas, juodas	
15	2001-15.700
30	2002-30.700

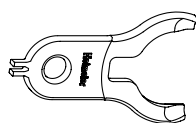
**Nuėmimo raktas**

Skirtas sugraduotiems termostatinų galvučių K ir VK gaubteliams ir stabdymo fiksatoriams išmontuoti.

Kodas

6000-00.138