

Climate
Control

IMI Heimeier

Dynacon Eclipse



Distribuitoare pentru încălzirea prin pardoseală
Distribuator pentru încălzire prin pardoseală cu
regulator automat de debit

Dynacon Eclipse

Distribuitorul Dynacon Eclipse reglează debitul direct pe fiecare circuit direct în l/h. Astfel obținându-se echilibrarea hidraulică printr-o singură reglare. Debitul reglat este adaptat în mod constant, astfel încât dacă debitul tinde să crească datorită închiderii altor circuite, regulatorul automat de debit de pe fiecare circuit, menține debitul la valoarea reglată. Elementul de reglare asigură permanent un debit constant. Datorită acestei construcții distribuitoarele Dynacon Eclipse realizează economie de timp și bani.

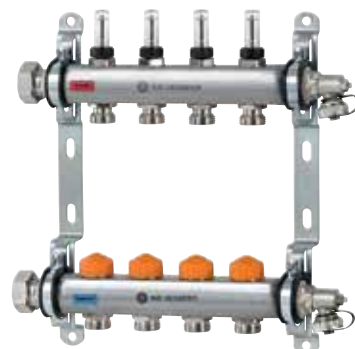

Caracteristici principale

Echilibrare hidraulică automată

Datorită regulatorului de debit din interiorul fiecărui ventil termostatic.

Conductă din oțel inoxidabil

Rezistentă la coroziune, durabilă și sigură.

Indicator de debit pentru fiecare circuit de încălzire

Pentru verificări funcționale.

Economie de timp și bani

Descriere și specificații tehnice

Aplicații:

Încălzire prin pardoseală

Funcții:

Controlul temperaturii ambientale individual pentru fiecare încăpere cu termoacționare sau cu cap termostat
Limitarea debitului

Închidere

Umplere

Golire

Spălare

Aerisire

Presiune nominală:

PN 6

Gamă debite:

Debitul poate fi reglat în intervalul: 30-300 l/h.

Reglarea din fabrică: Reglare pentru punere în funcțiune.

Maxim 2,5 m³/h prin distribuitor.

Presiune diferențială (Δp_V):

Diferența de presiune maximă:

60 kPa (<30 dB(A))

Diferența de presiune minimă:

30 – 150 l/h = 17 kPa

150 – 300 l/h = 25 kPa

Temperatură:

Temperatura max. de lucru: 70°C

Temperatura min. de lucru: -5°C

Material:

Conductă:

Oțel inoxidabil 1.4301

Fitinguri: Alamă nichelată.

Ventil termostatic:

Alamă

Garnituri: EPDM

Etașare ventil: EPDM

Arc: Oțel inoxidabil

Ventil termostatic: Alamă, PPS

(polyphenylsulphide) și SPS (polistiren sindiotactic)

Ax: Oțel Niro, ax cu 2 garnituri tip O-ring.

Debitmetru:

Plastic rezistent la căldură și oțel inoxidabil. Alamă. Garnituri EPDM.

Dispozitiv de umplere, scurgere, spălare și aerisire:

Alamă nichelată și plastic. Garnituri

EPDM.

Marcaj:

IMI IMI Heimeier

Capac de protecție portocaliu

Racordarea la conductă:

Conductă cu racord cu garnitură plată, piuliță de 1".

Racord pentru circuit de încălzire, adaptor G3/4 cu Eurocon pentru fittinguri pentru îmbinare prin compresie pentru țevi din plastic, cupru, oțel de precizie și multistrat.

Consultați și „Accesorii”.

Racordarea cu capul termostatic sau cu servomotorul:

IMI Heimeier M30x1,5

Kituri de conectare:

Sunt disponibile următoarele kit-uri:

- Kit de conectare 1 cu robinete Globo.
- Kit de conectare 2 cu vană de reglare STAD și robinet Globo.
- Kit de conectare 3 cu separator de microbule Zeparo pe tur și separator de namol Zeparo pe retur.
- Kit de conectare 4 cu robinet Globo, mosor pentru contorul de energie pe retur și robinet Globo cu racorduri pentru realizarea măsurătorilor direct pe tur și pe retur.
- Kit de conectare 5 pentru menținerea temperaturii constante.
- Kit de racordare cu robinete cu bilă, racord drept, inclusiv manșon pentru contorul de energie termică montat pe retur.
- Kit de racordare cu robinete cu bilă, racord colț, inclusiv manșon pentru contorul de energie termică montat pe retur.
- Vană termostatică de amestec pentru încălzire radiantă. Racord pompa cu robinet cu bila.

Construcție

Ventilul termostatic Eclipse cu reglare automată a debitului

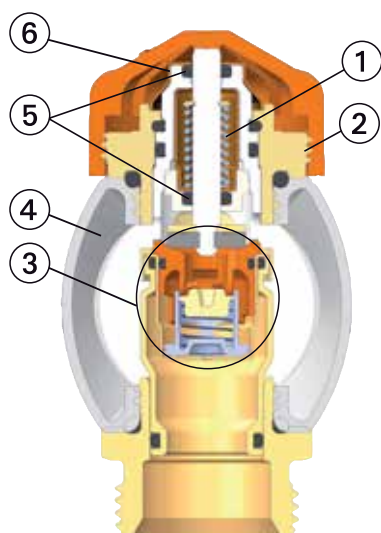

1. Arc puternic pentru prevenirea blocării garniturii pe scaun de-a lungul timpului
2. Conexiune pentru racordarea capetelor termostat și a servomotoarelor IMI Heimeier
3. Regulator automat de debit
4. Conductă
5. Două garnituri de etanșare de tip O-ring, cu fiabilitate sporită
6. Sistem de reglare debit



Indicator de debit



1. Vizor
2. Robinet de închidere
3. Conductă
4. Niplu de conectare

Dispozitiv de umplere, golire, spălare și aerisire

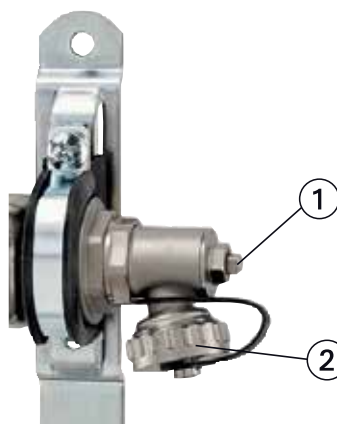

1. Aerisire
2. Umplere, golire și spălare, racord de 3/4", rotativ

Funcționare

Limitatorul automat de debit Eclipse

Elementul de reglare este poziționat la valoarea calculată a debitului prin rotirea capacului numerotat, cu ajutorul cheii de reglare sau a unei chei de 11 mm. Dacă debitul crește prin robinet, presiunea crescută acționează asupra regulatorului menținând debitul la valoarea reglată. Astfel valoarea reglată a debitului nu va fi niciodată depășită. Dacă debitul scade sub valoarea reglată, un arc acționează asupra regulatorului aducându-l în poziția sa inițială.

Aplicații

Distribuatorul Dynacon Eclipse reglează debitul pe fiecare circuit direct în l/h. Astfel obținându-se echilibrarea hidraulică printr-o singură reglare. Debitul reglat este adaptat în mod constant, astfel încât dacă debitul tinde să crească datorită închiderii altor circuite, regulatorul automat de debit de pe fiecare circuit, menține debitul la valoarea reglată. Elementul de reglare asigură permanent un debit constant. Datorita acestei construcții distribuitoarele Dynacon Eclipse realizează economie de timp și bani. La distribuitoarele clasice cu debitmetre, reglarea debitului pe fiecare circuit în parte este o operațiune care necesită mult timp. Reglarea debitului necesar poate fi realizat prin calcul sau cu ajutorul debitmetrelor de pe distribuitor. În orice mod realizăm reglarea, debitul astfel obținut este doar pentru necesarul maxim al sistemului. În momentul în care un circuit este închis, debitul care trecea prin acel circuit este redistribuit circuitelor rămase deschise, rezultând un debit supradimensionat pe fiecare circuit deschis.

Echilibrarea hidraulică automată realizată cu distribuitorul Dynacon Eclipse împiedică apariția surplusului de debit pe circuitele deschise. Astfel se obține o distribuție optimă a temperaturii, economie de energie și o creștere a confortului.

Exemplu de aplicație

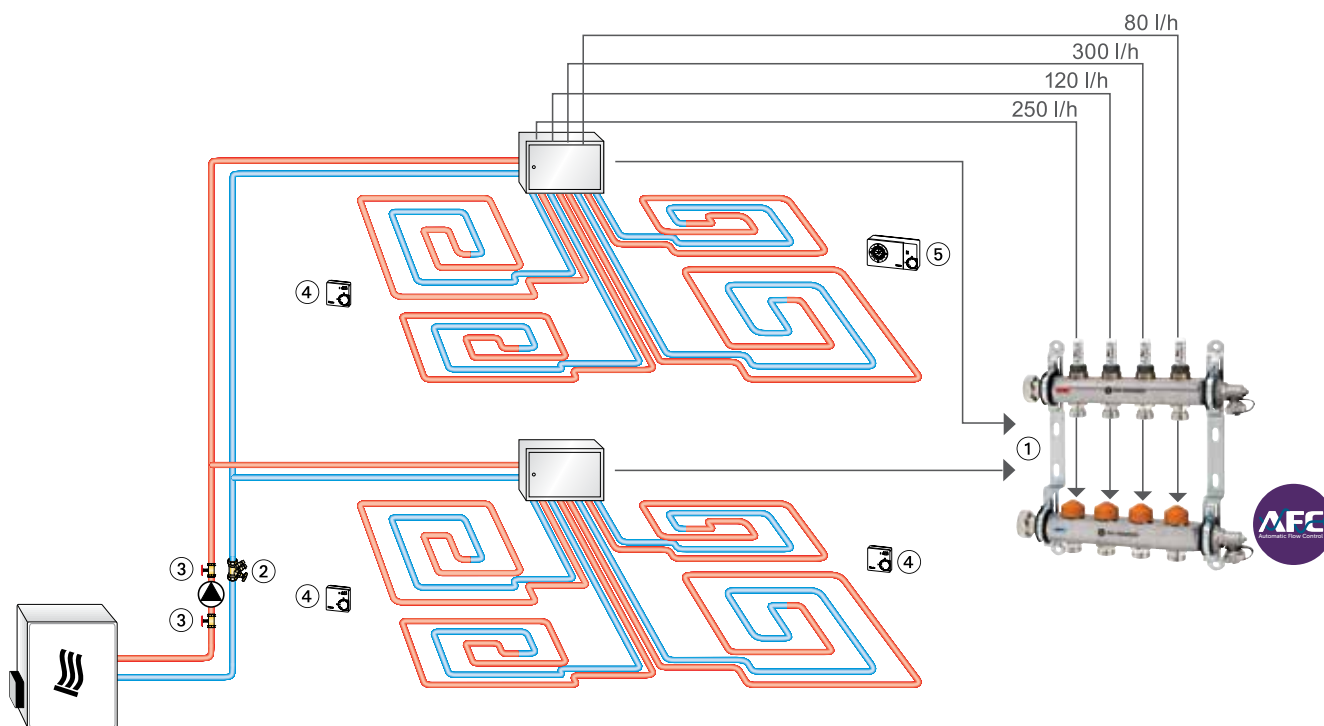

1. Dynacon Eclipse
2. Vane de echilibrare STAD
3. Robinet cu bilă Globo P
4. Termostat de cameră
5. Termostat P cu programare orară

Funcționare

Reglarea debitului

Reglarea se face continuu între 3 și 30 fără trepte de reglare, respectiv între 30 și 300 l/h.

Reglarea este schimbată folosind o cheie specială (cod articol 3930-02.142) sau o cheie de 11 mm, pentru a nu se modifica accidental parametrii reglați.

- Poziționați cheia de reglare pe ventil.
- Rotiți cheia de reglare, astfel încât valoarea dorită să fie în dreptul poziției * marcate pe corpul robinetului (vezi fig.).
- Scoateți cheia de reglare sau cheia de 11 mm. Debitul este acum reglat.

Poziția de reglare este vizibilă din față sau lateral

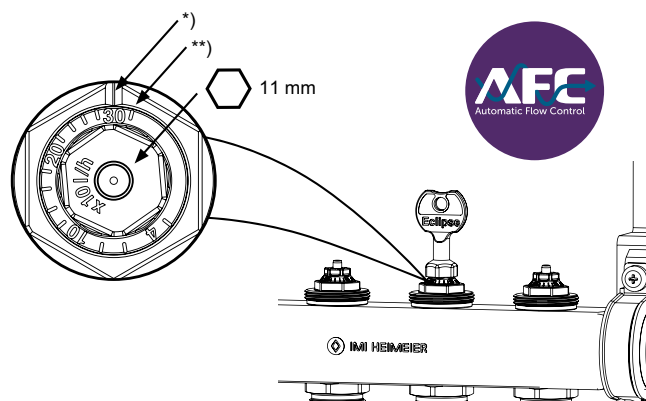

*) Poziția marcată

**) Reglare pentru punere în funcțiune

Reglare	1	4	1	1	10	1	1	1	1	20	1	1	1	1	30
l/h	30	40	60	80	100	120	140	160	180	200	220	240	260	280	300

Umplere, spălare și aerisire

Durata de funcționare a produsului și randamentul sistemului depind foarte mult de o punere în funcțiune corespunzătoare. Respectați cu strictețe standardele EN 14336, VDI2035 și ON H5195-1.

Fiecare circuit de încălzire trebuie să fie umplut, spălat și aerisit individual:

- Închideți robinetele cu bilă/de izolare (1). Închideți toate ventilele termostatiche cu capacele de protecție (4). Toate regulatoarele de debit (2) și debitmetrele (3) trebuie să fie deschise complet!
- Conectați furtunul de umplere și golire și deschideți dispozitivul de umplere, golire, spălare și aerisire (5).
- Umpleți/spălați circuitele pe rând.
- Deschideți complet ventilul termostatic al circuitului de încălzire 1. cu capacul de protecție (4). După ce spălați circuitul 1. închideți ventilul termostatic corespunzător și umpleți/spălați circuitul următor.

Reglarea regulatorului de debit sau debitmetrul: Consultați „Instrucțiunile de instalare și utilizare”.

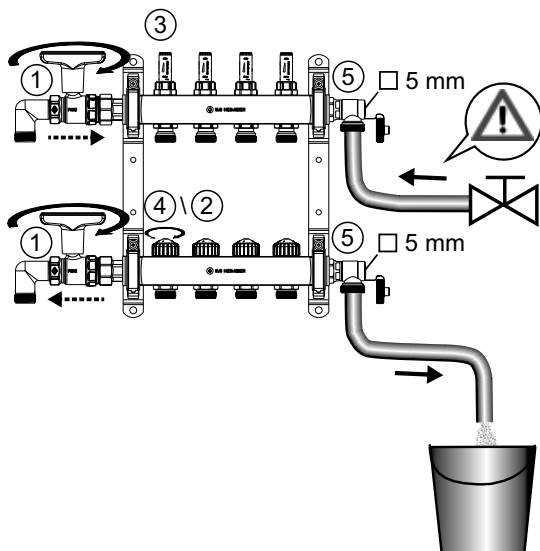

Test de presiune

Durata testului de presiune înainte și în timpul întinderii șapei. Presiunea de test este de 1,3 ori presiunea de funcționare admisă.

Agentul termic

Pentru a preveni defectele în sistemele de încălzire, compoziția agentului termic trebuie să fie conform directivei VDI 2035. Pentru aplicații industriale vezi codul VdTÜV și 1466/AGFW FW 510.

Uleiul mineral în agentul de încălzire și/sau alt tip de lubrifiant pe bază de ulei mineral, duce la distrugerea diferitelor componente, în mod special al garniturilor din EPDM. Atunci când sunt folosite substanțe anticorozive sau antigel pe bază de etilenglicol respectați indicațiile de concentrație recomandate de producători.

Funcționalitatea sistemului de încălzire

Încălzirea prin pardoseală trebuie să respecte standardul EN 1264-4.

Înainte de pornirea încălzirii prin pardoseală:

- Șapa trebuie să se usuce cel puțin 21 de zile.
- Șapa cu anhidrit trebuie să se usuce cel puțin 7 zile.

Conform indicațiilor producătorului de șapă!

Porniți instalația de încălzire cu o temperatură a agentului termic cuprinsă între 20 °C - 25 °C, timp de 3 zile. Apoi reglați temperatura maximă timp de 4 zile. Temperatura agentului termic poate fi reglată de la centrala termică.

Respectați indicațiile furnizorului!

Nu depășiți temperatura maximă a agentului termic:

- Șapă din ciment sau anhidrit: 55 °C
- Șapă din asfalt turnat: 45 °C
- Respectați indicațiile furnizorului!

Date tehnice

Debitul pe circuit poate fi reglat între 30 – 300 l/h

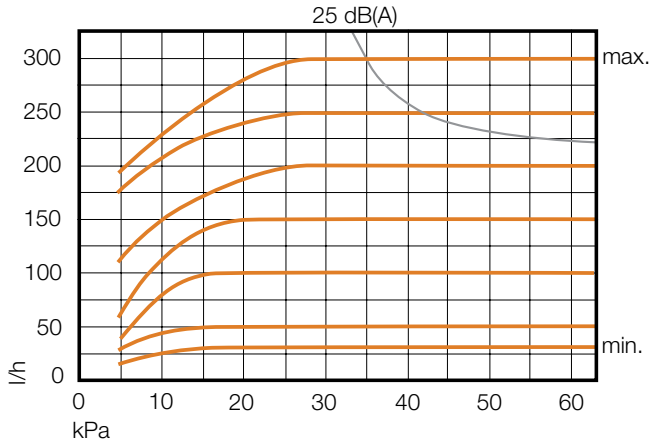

Δp min. 30 - 150 l/h = 17 kPa
 Δp min. 150 - 300 l/h = 25 kPa
 Δp max. 60 kPa

Exemplu de calcul

Temă:
 Reglarea distribuitorului Dynacon Eclipse

Date:
 Putere circuit $Q = 1120$ W
 Diferență de temperatură $\Delta t = 8$ K (44/36°C)

Soluție:
 $\text{Debit } m = Q / (c \cdot \Delta t) = 1120 / (1.163 \cdot 8) = 120$ kg/h
 Debitul reglat la distribuitorul Dynacon Eclipse: = **12**

Cele mai mici abateri ale valorii debitului

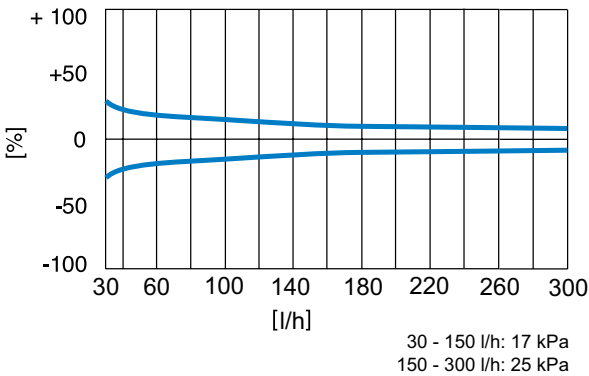

Stabilirea unor valori pentru diferite puteri de încălzire și diferențe de temperaturi ale sistemului

Q [W]	200	250	300	400	500	600	700	800	900	1000	1200	1400	1600	1800	2000	2200	2400	2600	2800	3000	3200	3400	3600	3800	4000	4800	5200	
Δt [K]																												
5	3	4	5	7	9	10	12	14	16	17	21	24	28															
8			3	4	5	7	8	9	10	11	13	15	17	19	22	24	26	28										
10				3	4	5	6	7	8	9	10	12	14	16	17	19	21	22	24	26	28	29						
15					3	3	4	5	5	6	7	8	9	10	12	13	14	15	16	17	18	20	21	22	23	28	30	

Δp min. 30 - 150 l/h = 17 kPa
 Δp min. 150 - 300 l/h = 25 kPa

Q = Putere de încălzire
 Δt = Diferența de temperatură
 Δp = Presiune diferențială

Exemplu :
 $Q = 1000$ W, $\Delta t = 15$ K
 Valoarea reglată: 6 (\approx 60 l/h)

Articole

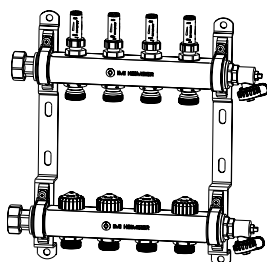

Distribuitoare Dynacon Eclipse cu reglator automat de debit

Număr de circuite	Cod articol
2	9340-02.800
3	9340-03.800
4	9340-04.800
5	9340-05.800
6	9340-06.800
7	9340-07.800
8	9340-08.800
9	9340-09.800
10	9340-10.800
11	9340-11.800
12	9340-12.800



Kit de conectare 1 cu robinete Globo, DN 20

cu capac roșu pe tur și albastru pe retur.

Kvs	Cod articol
9,90	9339-01.800

Kvs = debitul m³/h la o cădere de presiune de 1 bar cu vana complet deschisă.

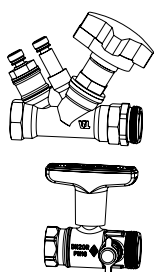

Kit de conectare 2 cu vană de reglare STAD și robinet Globo DN 20

Include priză de măsură pentru măsurarea debitului și a presiunii diferențiale.

Kvs	q _{max} [m ³ /h]	Cod articol
5,28	2,00	9339-02.800

Kvs = debitul m³/h la o cădere de presiune de 1 bar cu vana complet deschisă.

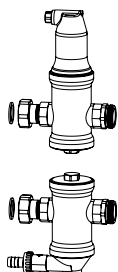

Kit de conectare 3 cu separator de microbule Zeparo ZUV pe tur și separator de nămol Zeparo ZUD pe retur, DN 20

Kvs	q _{max} [m ³ /h]	Cod articol
6,72	1,25	9339-03.800

Kvs = debitul m³/h la o cădere de presiune de 1 bar cu vana complet deschisă.

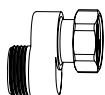

Racord S

Pentru conectarea kit-ului 3.

Cod articol
9339-00.362

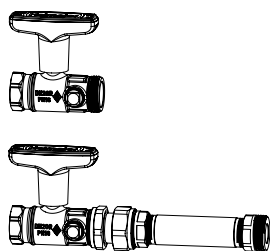

Kit de conectare 4 cu robinete Globo DN 20 și manșon pentru contorul de energie termică montat pe retur

Robinet Globo cu racorduri pentru realizarea măsurătorilor direct pe tur și pe retur.

Kvs	Cod articol
9,90	9339-04.800

Kvs = debitul m³/h la o cădere de presiune de 1 bar cu vana complet deschisă.

Kitul de conectare 4 poate fi montat vertical folosind coturi adecvate de 1" (nu sunt incluse în furnitură).

Dimensiunile cutiei colectoarelor sunt apoi selectate în conformitate cu kitul de conectare 1.

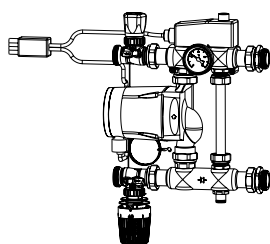

Kit de conectare 5, pentru reducerea temperaturii la o valoare fixă

conține pompă cu turație variabilă Grundfos Alpha 2 15 – 60 130, robinet termostatic cu senzor de contact și termostat de siguranță cu montare pe conductă 230V, 15A.

Adâncimea minimă a cutiei de montare: 125 mm.

Interval de reglare pentru robinetul termostatic	Interval de reglare pentru termostatul de siguranță	Cod articol
20 - 50°C	10 - 90°C	9339-05.800

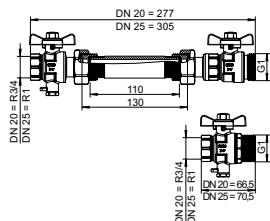

Kit de racordare cu robinete cu bilă, racord drept, inclusiv manșon pentru contorul de energie termică montat pe retur. Robinetul cu bila are racord M10x1 pentru inserarea directă a senzorilor de temperatură.

DN	Kvs	Cod articol
20	7	9339-04.830
25	7	9339-04.832

Kvs = debitul m³/h la o cădere de presiune de 1 bar cu vana complet deschisă.

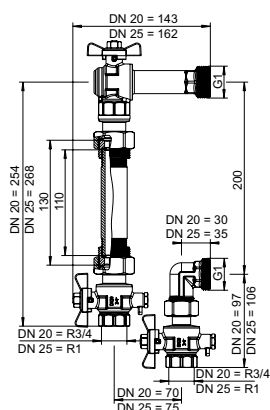

Kit de racordare cu robinete cu bilă, racord colț, inclusiv manșon pentru contorul de energie termică montat pe retur. Robinetul cu bila are racord M10x1 pentru inserarea directă a senzorilor de temperatură.

DN	Kvs	Cod articol
20	4,6	9339-04.831
25	4,6	9339-04.833

Kvs = debitul m³/h la o cădere de presiune de 1 bar cu vana complet deschisă.

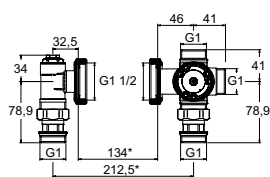

Vană termostatică de amestec pentru încălzire radiantă

Racord pompa cu robinet cu bila.

Temperatura 25 - 55 °C.

DN	Kvs	Cod articol
25	3,2	9339-15.800

*) Pompă de 130 mm + 2x2 mm gasket

Kvs = debitul m³/h la o cădere de presiune de 1 bar cu vana complet deschisă.

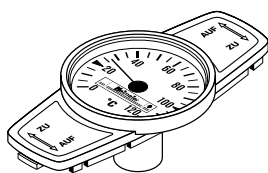

Termometru pentru Globo

Se montează în locul capacului din plastic de pe maneta de acționare a robinetului.
Gama de temperatură: 0 °C – 120 °C.

	Cod articol
Roșu	0600-00.380
Albastru	0600-01.380

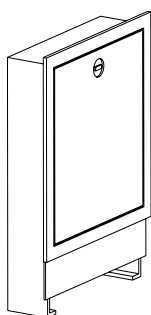

Cutii pentru distribuitor

Pentru montare îngropată, adâncime reglabilă între 110 – 150 mm.

Notă: adâncimea minimă a Kit-ului de conectare 5 este de 125 mm!

Mărime	mm x mm	Cod articol
1	490 x 710	9339-80.800
2	575 x 710	9339-81.800
3	725 x 710	9339-82.800
4	875 x 710	9339-83.800
5	1.025 x 710	9339-84.800
6	1.175 x 710	9339-85.800

Accesorii



Cheie de reglare

Pentru Eclipse. Culoare portocalie.

	Cod articol
	3930-02.142

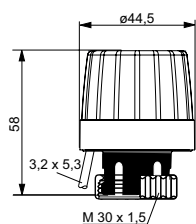

EMOtec

Servomotor termoelectric on/off pentru încălzirea prin pardoseală. Cu indicator de poziție pentru versiunea NC. Compatibil cu toate robinetele termostactice IMI Heimeier. Pentru mai multe informații citiți fișa tehnică EMOtec.

Model	Cod articol
230 V	
Normal închis (NC)	1807-00.500
Normal deschis (NO)	1809-00.500
24 V	
Normal închis (NC)	1827-00.500
Normal deschis (NO)	1829-00.500

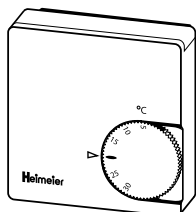

Termostat de cameră

controlează temperatura ambientală racordat la un servomotor.

Model	Cod articol
230 V	
Fără regim de noapte	1936-00.500
Cu regim de noapte	1938-00.500
24 V	
Fără regim de noapte	1946-00.500

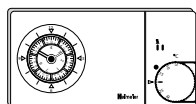

Termostat P cu programare orară mecanică

Servomotor în două puncte cu reglarea mecanică a temperaturii, cu programare orară pentru 7 zile și semnal de ieșire PWM (pulse-width modulation) și contact cu două poziții libere de potențial.

Model	Cod articol
230 V	1932-00.500

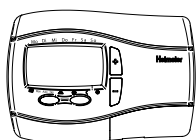

Termostat P cu ceas și reglare digitală

Servomotor în două puncte cu reglarea digitală a temperaturii pentru 7 zile și semnal de ieșire PWM (pulse-width modulation) și contact cu două poziții libere de potențial. Navigare prin meniu cu ajutorul a patru butoane.

Model	Cod articol
230 V	1932-01.500



Triplu

Această unitate este utilizată pentru conectarea termostaților și a servomotoarelor termoelectrice. Unitatea este indicată pentru sistemele de încălzire și de răcire prin pardoseală (funcționare vară/iarnă). Se poate comuta între încălzire și răcire prin intermediul unui semnal extern. Programarea pompei permite controlarea eficienței din punct de vedere energetic a pompei. Pentru până la 6 zone (camere). Gata pentru alimentare de la o priză cu 230 V.

Cod articol
1612-00.000

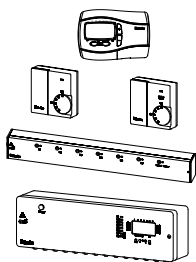

Radiocontrol F

Sistem de control prin undă radio pentru reglarea individuală a temperaturii în încăperi cu încălzire prin pardoseală, pereți sau încălzire și răcire prin tavan cu servomotor în două puncte (ex. "EMO T"/"EMOtec").

Termostat de cameră

Alimentare cu baterie, include baterie.

Model	Cod articol
Cu reglare digitală, include baterie	1640-02.500
Fără întrerupător de comutare, include baterie	1640-01.500
Cu întrerupător de comutare, include baterie	1640-00.500

Unitate centrală

Recepționează semnalul transmis de termostatul de cameră. Cu 8 sau 6 ieșiri pentru conectarea servomotoarelor.

Unitate centrală cu	Cod articol
6 ieșiri fără programare orară	1641-00.000
8 ieșiri cu programare orară	1642-00.000

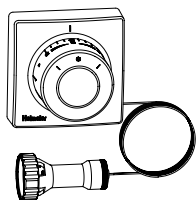

Cap termostat F

Control la distanță cu senzor încorporat. Senzor cu lichid. Interval de reglare 0 °C - 27 °C.

Lungime tub capilar [m]		Cod articol
2,00	(6.56 ft)	2802-00.500
5,00	(16.4 ft)	2805-00.500
10,00	(32.81 ft)	2810-00.500



Rozetă

Pentru toate robinetele IMI Heimeier. Cu conectare directă, culoare albă.

Cod articol
1303-01.325

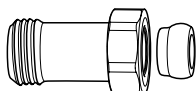

Prelungire

Pentru țevă din plastic, cupru, oțel de precizie sau multistrat. Pentru robinete cu filet exterior G3/4. Alamă nichelată.

	L	Cod articol
G3/4 x G3/4	25	9713-02.354
G3/4 x G3/4	50	9714-02.354

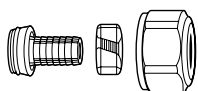
**Fiting de strângere cu inel de compresie**

Pentru țevi din plastic conform DIN 4726, ISO 10508. PE-X: DIN 16892/16893, EN ISO 15875; PB: DIN 16968/16969.

Racordare filet exterior G3/4 conform DIN EN 16313 (Eurocone).

Alamă nichelată.

Ø Țeavă	Cod articol
12x1,1	1315-12.351
14x2	1311-14.351
16x1,5	1315-16.351
16x2	1311-16.351
17x2	1311-17.351
18x2	1311-18.351
20x2	1311-20.351

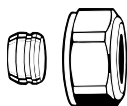
**Fiting de strângere cu inel de compresie**

Pentru țevi din cupru sau țevi din oțel de precizie conform DIN EN 1057/10305-1/2.

Racordare la filet exterior G3/4 conform DIN EN 16313 (Eurocon).

Conexiune metal-metal.

Alamă nichelată.

Pentru grosimi ale țevii de 0,8 - 1 mm trebuie folosite manșoane de întărire.

Atenție la recomandările fabricantului de țeavă.

Ø Țeavă	Cod articol
12	3831-12.351
14	3831-14.351
15	3831-15.351
16	3831-16.351
18	3831-18.351

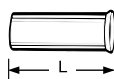
**Manșoane de întărire**

Pentru țevi din cupru și din oțel de precizie cu grosimea peretelui mai mică de 1 mm.

Alamă.

Ø Țeavă	L	Cod articol
12	25,0	1300-12.170
15	26,0	1300-15.170
16	26,3	1300-16.170
18	26,8	1300-18.170

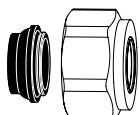
**Fiting de strângere cu inel de compresie**

Pentru țevi din cupru sau țevi din oțel de precizie conform DIN EN 1057/10305-1/2 și țevi din oțel inoxidabil.

Racordare filet exterior G3/4 conform DIN EN 16313 (Eurocon).

Etanșare cu garnitură, max. 95°C.

Alamă nichelată.

Ø Țeavă	Cod articol
15	1313-15.351
18	1313-18.351

**Fiting de strângere cu inel de compresie**

Pentru țevi multistrat conform DIN 16836.

Racord filet exterior G3/4 conform DIN EN 16313 (Eurocon).

Alamă nichelată.

Ø Țeavă	Cod articol
16x2	1331-16.351

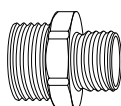
**Niplu lipire**

Pentru țeavă din plastic, cupru, oțel de precizie sau multistrat.

Alamă, nichelată.

	L	Cod articol
G3/4 x R1/2	26	1321-12.083

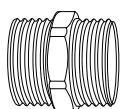
**Niplu dublu**

Ambele capete pentru țeavă din plastic, cupru, oțel de precizie sau multistrat.

Alamă nichelată

	Cod articol
G3/4 x G3/4	1321-03.081

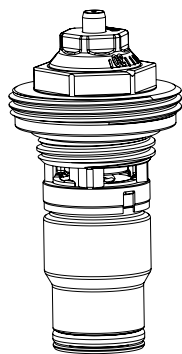

Piesă de schimb, ventil termostatic
 Cu limitator automat de debit pentru
 Dynacon Eclipse.

Cod Articol

9340-00.300



Indicator de debit Dynacon Eclipse
 Ventil de rezervă.

Cod Articol

9340-00.101

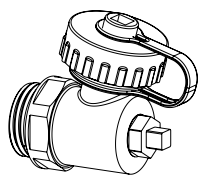

Piesă de umplere, golire, spălare și aerisire 1/2"

Cod articol

1/2"

9321-00.102

Dimensiuni – distribuitoare și kit-uri de conectare

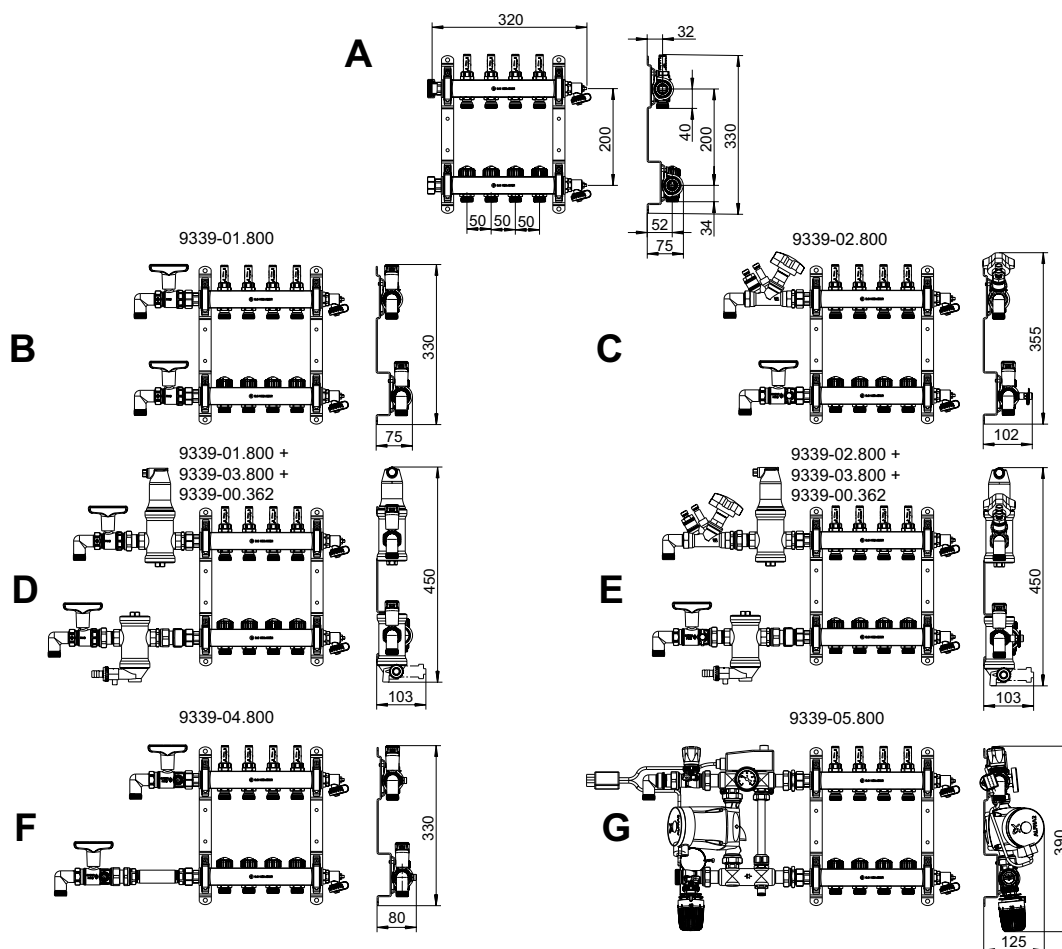

	Distribuitor, număr de circuite	2	3	4	5	6	7	8	9	10	11	12
A	Lungime [mm]	220	270	320	370	420	470	520	570	620	670	720
B	Lungime cu kit-ul 1 + 50 mm *	355	405	455	505	555	605	655	705	755	805	855
	Mărime cutie	1	1	2	2	3	3	3	4	4	4	5
C	Lungime cu kit-ul 2 + 50 mm *	390	440	490	540	590	640	690	740	790	840	890
	Mărime cutie	1	2	2	3	3	3	4	4	4	5	5
D	Lungime cu kit-ul 1 și 3 + 50 mm *	530	580	630	680	730	780	830	880	930	980	1030
	Mărime cutie	3	3	3	4	4	4	5	5	5	6	6
E	Lungime cu kit-ul 2 și 3 + 50 mm *	535	585	635	685	735	785	835	885	935	985	1035
	Mărime cutie	3	3	3	4	4	4	5	5	5	6	6
F	Lungime cu kit-ul 4 + 50 mm *	505	555	605	655	705	755	805	855	905	955	1005
	Mărime cutie	2	3	3	3	4	4	4	5	5	5	6
G	Lungime cu kit-ul 5 reducerea temperaturii la o valoare fixă	560	610	660	710	760	810	860	910	960	1010	1060
	Mărime cutie	3	3	3	4	4	4	5	5	5	6	6

*) Furnizate fără coturi.

Dimensiuni – cutii pentru distribuitoare

9339-80/81....800

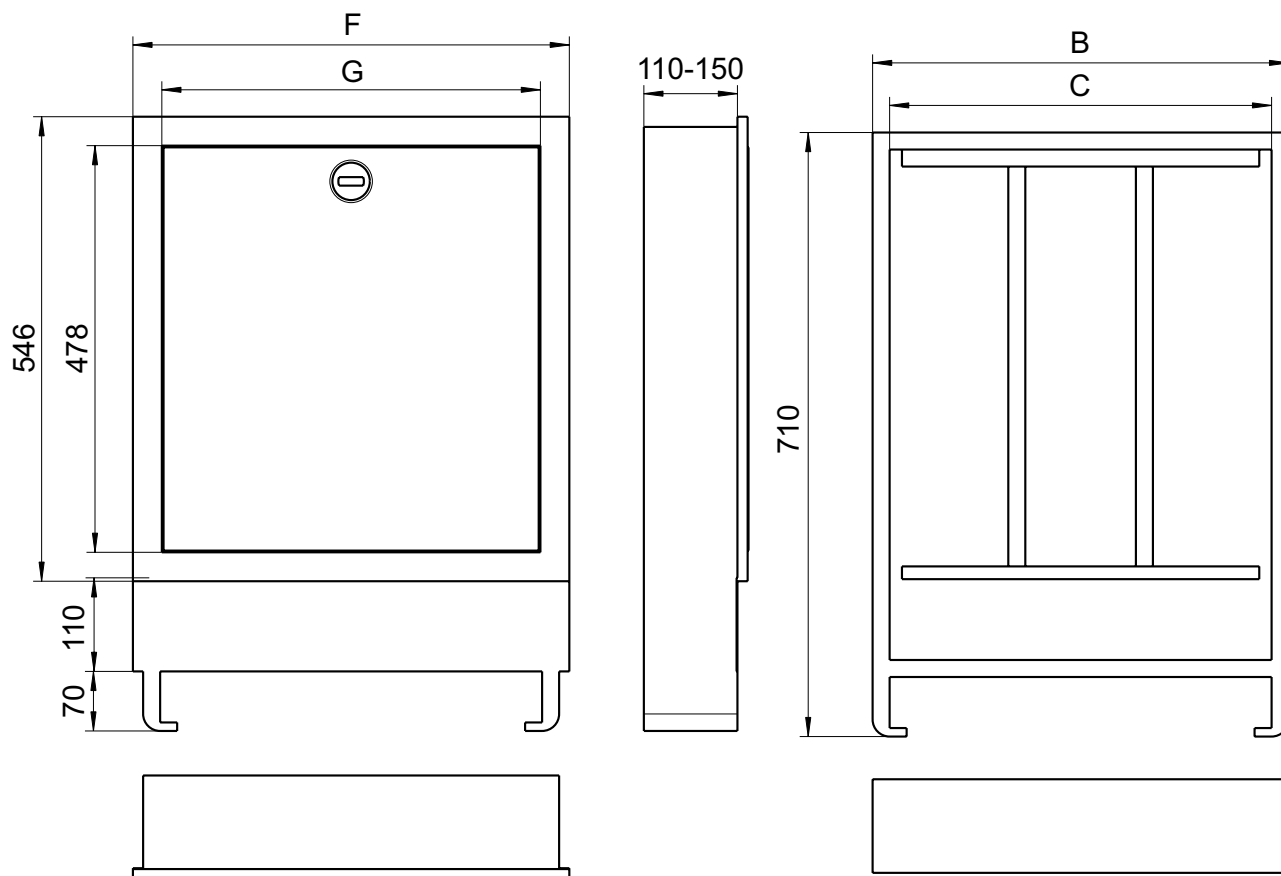

Mărime	Cutie pentru distribuitor L X I [mm]	Cutie îngropată L X I [mm]	B	C	F	G
Cutie pentru montaj îngropat, adâncime reglabilă între 110 – 150 mm						
1	490 x 710	510 x 730	489	449	513	445
2	575 x 710	595 x 730	574	534	598	530
3	725 x 710	745 x 730	724	684	748	680
4	875 x 710	895 x 730	874	834	898	830
5	1025 x 710	1045 x 730	1024	984	1048	980
6	1175 x 710	1195 x 730	1174	1134	1198	1130

Notă: adâncimea minimă a Kit-ului de conectare 5 este de 125 mm!