

Climate  
Control

IMI Heimeier

# Globo H



**球阀**  
炮铜材质

# Globo H

Globo H用作水泵循环热水供暖系统中泵的通用关断元件。由于操作手柄的工作半径小，因此Globo H非常适合于安装在分集水器上。

## 关键特性

阀体和阀球均采用耐腐蚀炮铜材质

管状阀体，连续管道保温的理想选择

操作手柄位于管道保温部分以外

另可供应压缩连接版本

带泄水版本

DN15-32适用M106执行器



## 技术说明

**应用:**  
供热制冷系统

**功能:**  
关断: 可拆卸的操作手柄，由带小突起的耐冲击塑料制成。因为操作手柄的限位装置被隐藏，因此没有损坏风险。  
温度计，可通过替换操作手柄的红色关断帽轻松拆装，见附件  
泄水 (0615)

**尺寸:**  
提供具有内螺纹的DN 15 - DN 50。从DN 15到DN 50带泄水。  
提供具有外/内螺纹的DN 15 - DN 32版本。平面密封外螺纹。  
提供具有Viega压缩连接的DN 15 - DN 32版本。

**压力等级:**  
PN 16

**温度:**  
允许工作温度: TB -10° C - 120° C, 压缩连接版 或泄水版 TB 110° C。

**介质:**  
水或中性液体、乙二醇水溶液 (0-50%)。

**材质:**  
阀体和阀球均采用耐腐蚀炮铜材质。  
阀球具有光滑的直孔。  
阀轴密封采用两个EPDM材质的O型密封圈，免于维护。  
阀球密封为纯PTFE材质。

**保温:**  
供热具有内螺纹和压缩连接的版本采用保温外壳，由两个互锁的半壳组成，详见附件。

**执行器:**  
DN15-32适用M106执行器  
产品编号:  
230 V: 0600-00.700  
24 V: 0600-01.700

## 结构

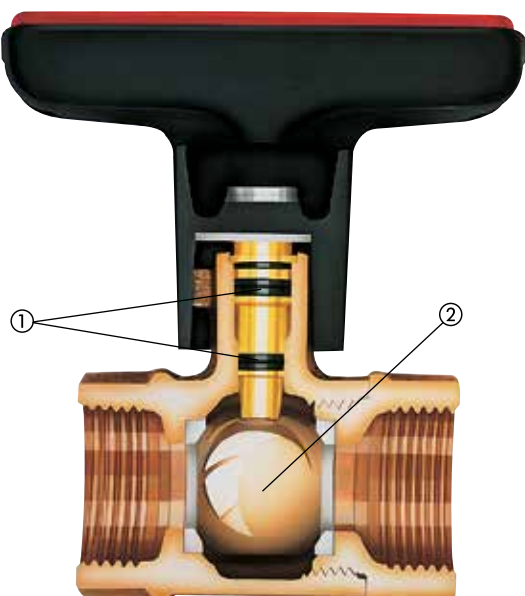

1. 阀轴使用两个O型圈进行密封
2. 实心炮铜球阀

## 应用

Globo H用作水泵循环热水供暖系统中泵的通用关断元件。

由于操作手柄的工作半径小，因此Globo H非常适合于安装在分集水器上。

按照相应节能法令的要求，供热球阀必须采取措施防止热量损失。只需使用保温外壳或对管状阀体使用直管保温，即可满足此要求。操作手柄位于保温部分以外。

具有外/内螺纹的版本可以使用合适的HEIMEIER螺纹连接（螺纹、锡焊、焊接或压接接头）进行可拆卸接合。外螺纹版本还适用于夹紧或滑紧连接的平面密封。

### 压缩连接

采用Viega压缩连接的Globo球阀适合于符合EN 1057的铜管以及Viega Sanpress不锈钢管和Prestabo钢管。

所有压缩连接和阀体均为耐腐蚀的防脱锌炮铜材质。

相配的压接工具应经过各自制造商的确认。

我们建议只使用Viega压接钳进行Viega压缩连接。

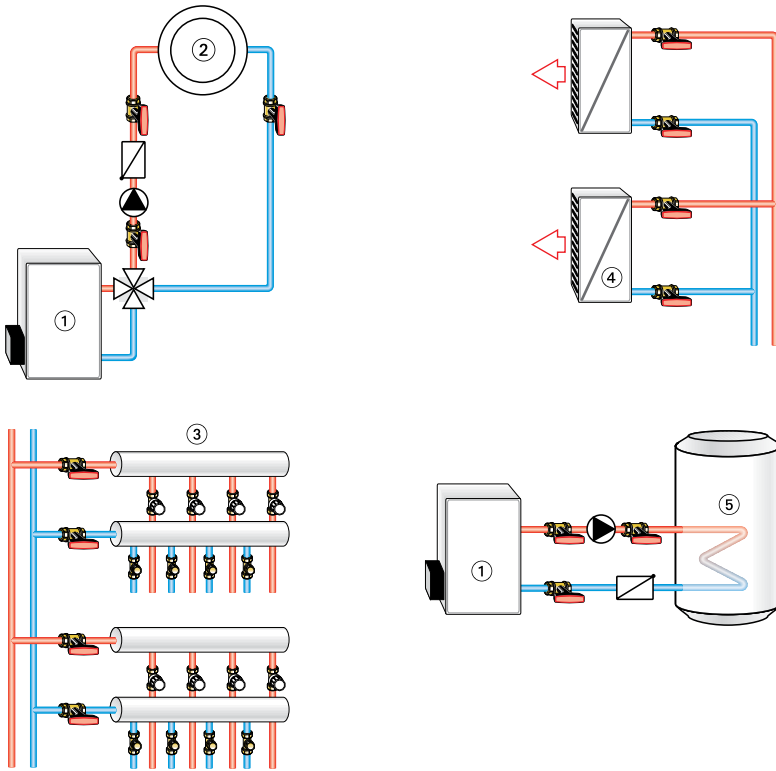
**应用实例**

1. 锅炉
2. 供热回路
3. 单层分集水器
4. 空气加热器
5. 热水储水箱

**说明:**

为了避免在热水系统中形成水垢并造成损坏，热传导介质的组分必须符合VDI指南 2035。对于工业以及长距离能源系统，请参考应用代码VdTÜV和 1466/AGFW FW 510。传导介质含有矿物油，或者说任何类型的润滑剂都含有矿物油，而这些矿物油有极其负面的影响，通常会导致EPDM密封的分解。当使用基于乙二醇的无亚硝酸盐抗腐蚀解决方案时，请务必阅读制造商的资料文档，特别要关注浓度和特定的添加剂。

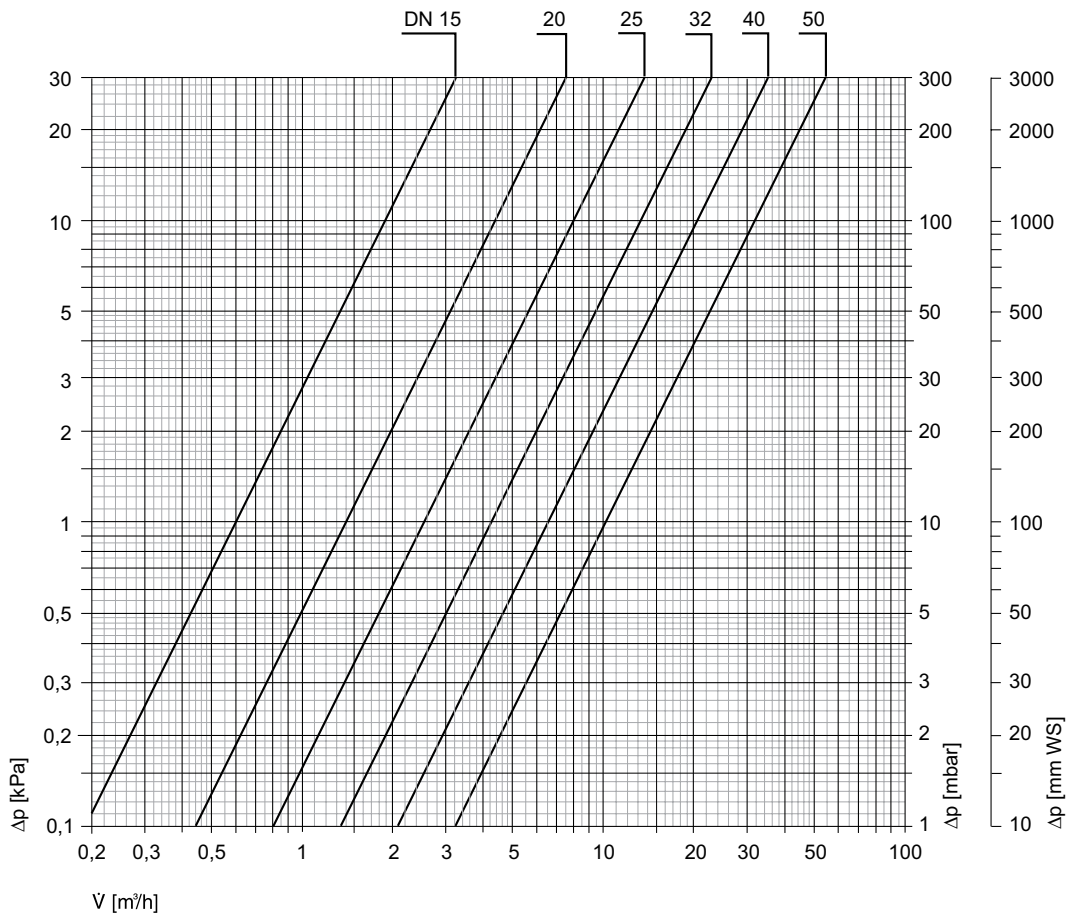
**图表**

## 产品规格

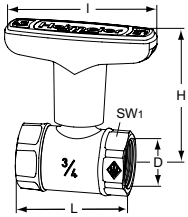

### 内螺纹连接

DN	D	L	I	H	Kvs	产品编号
15	Rp1/2	56,0	81	69,0	6,0	0600-02.000
20	Rp3/4	58,5	81	72,0	14,0	0600-03.000
25	Rp1	67,5	81	74,5	25,0	0600-04.000
32	Rp1 1/4	76,5	81	78,0	42,0	0600-05.000
40	Rp1 1/2	87,5	120	111,5	65,0	0600-06.000
50	Rp2	101,5	120	116,5	100,0	0600-08.000

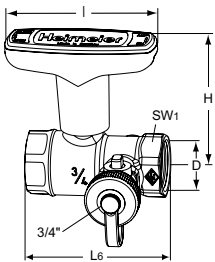

### 内螺纹连接 带泄水

DN	D	L6	I	H	Kvs	产品编号
15	Rp1/2	70	81	69,0	6,0	0615-02.000
20	Rp3/4	73	81	72,0	14,0	0615-03.000
25	Rp1	82	81	74,5	25,0	0615-04.000
32	Rp1 1/4	92,5	81	78,0	42,0	0615-05.000
40	Rp1 1/2	104	120	111,5	65,0	0615-06.000
50	Rp2	118	120	116,5	100,0	0615-08.000

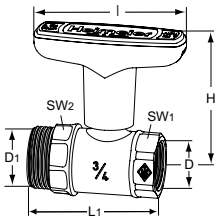

### 外螺纹/内螺纹连接

DN	D	D1	L1	I	H	Kvs	产品编号
15	Rp1/2	G3/4	64,5	81	69,0	6,0	0601-02.000
20	Rp3/4	G1	69,0	81	72,0	14,0	0601-03.000
25	Rp1	G1 1/4	78,5	81	74,5	25,0	0601-04.000
32	Rp1 1/4	G1 1/2	89,5	81	78,0	42,0	0601-05.000

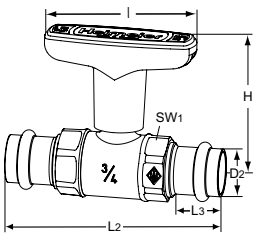

### 具有SC-Contur凹槽设计的Viega压缩连接

DN	D2 [mm]	L2	L3	I	H	Kvs	产品编号
15	15	110	22	81	69,0	6,0	0602-15.000
20	22	115	23	81	72,0	14,0	0602-22.000
25	28	129	23	81	74,5	25,0	0602-28.000
32	35	139	25	81	78,0	42,0	0602-35.000

SW1: DN 15 = 27 mm, DN 20 = 32 mm, DN 25 = 39 mm, DN 32 = 50 mm,  
DN 40 = 55 mm, DN 50 = 70 mm

SW2: DN 15 = 29 mm, DN 20 = 35,5 mm, DN 25 = 44 mm, DN 32 = 51 mm

## 附件

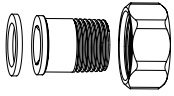

### 具有螺纹接头的螺纹连接

平面密封，适用于具有外螺纹的Globo。  
炮铜材质。

L [mm]	DN Globo		产品编号
29,5	15	R1/2	0601-02.350
32,5	20	R3/4	0601-03.350
35	25	R1	0601-04.350
38,5	32	R1 1/4	0601-05.350

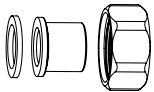

### 具有锡焊接头的螺纹连接

平面密封，适用于具有外螺纹的Globo。  
炮铜材质。

L [mm]	DN Globo	Ø	产品编号
21	15	16	0601-16.352
25	20	22	0601-22.352
29	25	28	0601-28.352

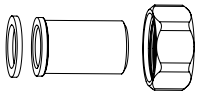

### 具有焊接接头的螺纹连接

平面密封，适用于具有外螺纹的  
Globo H。

L [mm]	DN Globo	Ø	产品编号
37	15	20,8	0601-02.353
42	20	26,8	0601-03.353
47	25	33,2	0601-04.353
47	32	41,8	0601-05.353

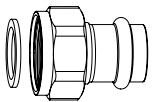

### 具有压接接头的螺纹连接

具有SC-Contur凹槽设计的Viega压缩  
连接  
平面密封，适用于具有外螺纹的Globo。  
炮铜材质。

L [mm]	DN Globo	Ø	产品编号
34	15	15	0675-15.356
39	20	22	0675-22.356
44	32	35	0675-35.356

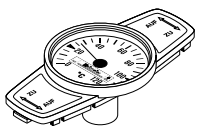

### 温度计

通过更换红色封闭盖进行更换。  
温度范围：0° C - 120° C。

DN Globo	产品编号
<b>红色</b>	
10-32	0600-00.380
40-50	0600-06.380
<b>蓝色</b>	
10-32	0600-01.380
40-50	0600-07.380



### 可替换的手柄

适用于	DN	产品编号
Globo H, P, P-S, D	10-32	0600-03.520
Globo H, D	40-50	0600-06.520

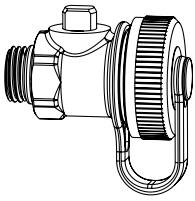
**补水和泄水球阀**

黄铜制造，带3/4"软管连接和带内密封的密封盖。  
O型圈密封螺纹连接G1/4。  
最高运行温度110° C。

**产品编号**

0615-00.100

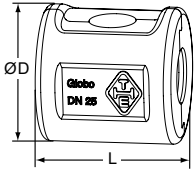
**供热保温外壳**

EPP材质  
防火等级: B2

DN Globo	L	ØD	产品编号
<b>内螺纹连接 / 压缩连接</b>			
15	74	62	0600-02.553
20	74	76	0600-03.553
25	83	84	0600-04.553
32	92	103	0600-05.553
40	106	115	0600-06.553
50	122	136	0600-08.553
<b>外螺纹/内螺纹连接</b>			
15	81	62	0601-02.553
20	90	76	0601-03.553
25	104	83	0601-04.553
32	112	103	0601-05.553

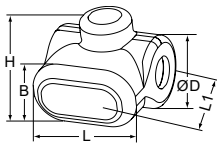
**供热保温外壳**

适用于带泄水的Globo H  
EPP材质  
防火等级: B2

DN	L	L1	ØD	H	B	产品编号
15	92	94	61	78	56	0615-02.553
20	101	100	65	83	56	0615-03.553
25	112	117	86	95	63	0615-04.553
32	122	130	103	107	63	0615-05.553
40	134	145	118	143	71	0615-06.553
50	146	167	146	162	71	0615-08.553

