

Climate
Control

IMI Heimeier

Dynacon 150

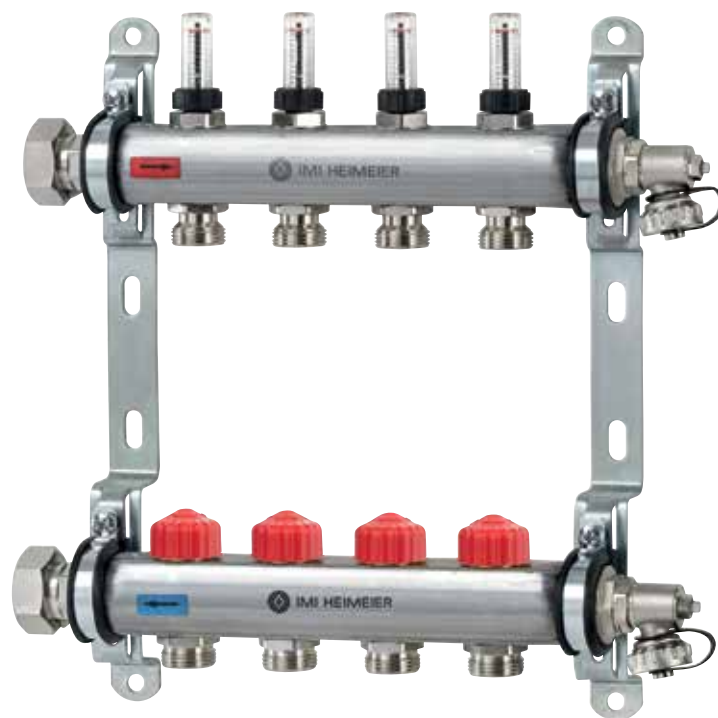

Padlófűtési osztók

Padlófűtési osztó-gyűjtő automatikus térfogatáram szabályozással. Tökéletes megoldás a körönként kis térfogatáramú, nagy hőmérséklet különbségű rendszerekhez

Dynacon 150

A Dynacon 150 osztó-gyűjtő segítségével közvetlenül be lehet állítani az egyes fűtési körök térfogatáramát (l/h), ezáltal egyszerűen kivitelezhető a fűtési körök hidraulikai beszabályozása. A Dynacon 150 automatikus térfogatáram-szabályozónak köszönhetően az egyes körök térfogatárama állandó, azt külső tényezők - például az egyes padlófűtési körök kizárása - nem befolyásolják. Az automata szelepből elhelyezkedő speciális szabályozó betét automatikusan, állandó értéken tartja a beállított térfogatáramot. Ennek köszönhetően a Dynacon 150 osztó-gyűjtők a fűtési rendszer beüzemelését tekintve időt és költséget takarítanak meg.

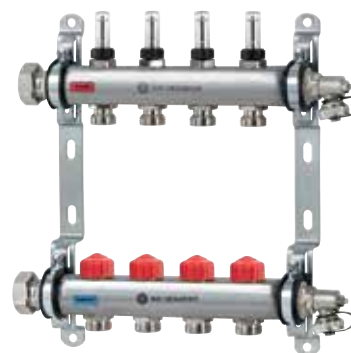

Kiemelt tulajdonságok

Automatikus hidraulikai beszabályozás

A termostatikus betétekbe integrált áramlásszabályozónak köszönhetően.

Áramlásjelző minden egyes fűtési körhöz

A működés ellenőrzése céljából.

Rozsdamentes acélból készült elosztóvezeték

Korrózióálló, tartós és biztonságos.

Idő- és költségtakarékos megoldás

Műszaki ismertető

Alkalmazás:

Padlófűtési rendszerek

Funkciók:

Egyedi helyiség-hőmérséklet szabályozás szelepmozgatóval vagy termostatikus fejvel
Térfogatáram korlátozás
Elzárás
Töltés
Úrítés
Áttöblítés
Légtelenítés

Nyomási osztály:

PN 6

Térfogatáram:

A térfogatáram fokozatmentesen beállítható az alábbi tartományokban: 10-170 l/h.

Gyári beállítás: üzembe helyezés.

Max. 2,0 m³/h fűtési osztónként.

Nyomáskülönbség a szelepen (ΔpV):

Max. nyomáskülönbség a szelepen:

60 kPa, 35 kPa ajánlott

Min. nyomáskülönbség a szelepen:

10 – 100 l/h = 15 kPa

100 – 170 l/h = 20 kPa

Hőmérséklet:

Maximális üzemi hőmérséklet: 70°C

Minimális üzemi hőmérséklet: -5°C

Anyagok:

Osztó-gyűjtő:

Rozsdamentes acél 1.4301

Csatlakozó szerelvények: Nikkelezett sárgaréz.

Termostatikus szelepbetét:

Sárgaréz

O-gyűrűk: EPDM gumi

Szeleplemez: EPDM gumi

Rugó: Rozsdamentes acél

Termostatikus szelepbetét: Sárgaréz, PPS (polifenil-szulfid) és SPS

(szindiotaktikus polisztirol)

Orsó: Niro-acélból készült orsó kettős

O-gyűrű tömítéssel.

Áramlásmérő:

Hőálló műanyag és rozsdamentes acél.

Sárgaréz. EPDM tömítések.

Töltő, leeresztő, öblítő és légtelenítő

egység:

Nikkelezett sárgaréz és műanyag.

EPDM tömítések.

Csőcsatlakozások:

Osztó-gyűjtő lapos tömítéses

csatlakozással, 1" hollandi anyával.

Fűtési kör csatlakozó G3/4 adapter

Eurocone egységgel, amely alkalmas

műanyagból, rézből, precíziós acélból

készült kompressziós szerelvényekhez

és többretegű csövekhez.

Lásd még: "Tartozékok".

Csatlakozás termostatikus fejekhez és szelepmozgatókhoz:

IMI Heimeier M30x1,5

Csatlakozó készletek:

Az alábbi osztó szettek kaphatók:

- 1. szett Globo gömbcsapokkal.

- 2. szett STAD beszabályozó szeleppel és Globo gömbcsappal.

- 3. szett Zeparo Vent mikrobuborék-leválasztóval az előremenőben és Zeparo Dirt iszapleválasztóval a visszatérőben.

- 4. szett Globo gömbcsappal, passz darabbal a hőmennyiségmérőhöz a visszatérőben és mérőcsonkos Globo gömbcsappal az előremenőben és a visszatérőben.

- 5. szett hőmérséklet szabályozó magas hatékonyságú szivattyúval az előremenő hőmérséklet szabályozásához.

- Csatlakozókészlet golyóscsapokkal, egyenes csatlakozással, a visszatérő vezetékben a hőmennyiség-mérő beépítéséhez szükséges passz darabbal.

- Csatlakozókészlet golyóscsapokkal, sarok csatlakozással, a visszatérő vezetékben a hőmennyiség-mérő beépítéséhez szükséges passz darabbal.

- Termostatikus keverőszelep felület fűtéshez. Szivattyúcsatlakozás golyóscsapokkal.

Jelölések:

IMI Heimeier

Piros védőkupak

Felépítés

Eclipse termosztatikus betét automatikus térfogatáramszabályozóval

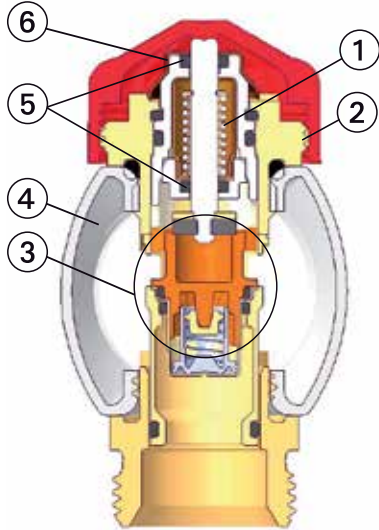

1. Az erős feszítő rugó nagy pozícionáló erővel kombinálva biztosítja, hogy a szelep ne tapadjon le.
2. M30x1.5 csatlakozó technológia IMI Heimeier termosztatikus fejekhez, valamint IMI Heimeier és IMI TA szelepmozgatókhoz.
3. Automatikus térfogatáram korlátozó
4. Osztó-gyűjtő
5. Hosszú élettartamú kettős O-gyűrűs tömítés
6. Fokozatmentes előbeállítás



Áramlásjelző



1. Kémlelőüveg
2. Elzáró kézikerek
3. Osztó-gyűjtő
4. Csatlakozó csőkötés

Töltő, leeresztő, öblítő és légtelenítő egység

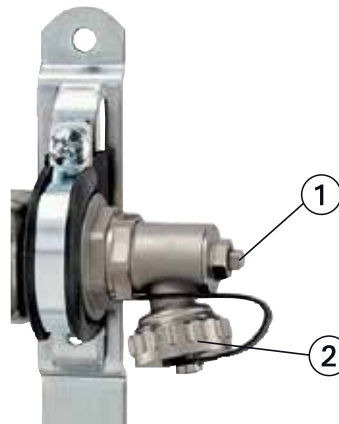

1. Légtelenítés
2. Töltés, leeresztés és öblítés, 3/4" csatlakozás, forgatás

Funkció

Eclipse térfogatáram korlátozó

A szabályozó rész beállítása történhet a számozott szelepbetét, beállító kulccsal történő forgatásával vagy egy 11mm-es villáskulcs segítségével. Ha a térfogatáram növekszik a szelepen a növekvő nyomás mozgatja a szelep perselyt, így korlátozza folyamatosan a térfogatáramot a beállított értékre. A térfogatáram a beállított értéket ezért soha sem haladja meg. Ha a térfogatáram a beállított érték alá csökken egy rugó visszanyomja a perselyt a kiinduló pozícióba.

Alkalmazás

A Dynacon 150 osztó-gyűjtő segítségével közvetlenül be lehet állítani az egyes fűtési körök térfogatáramát (l/h), ezáltal egyszerűen kivitelezhető a fűtési körök hidraulikai beállításja. A Dynacon 150 automatikus térfogatáram-szabályozónak köszönhetően az egyes körök térfogatárama állandó, azt külső tényezők - például az egyes padlófűtési körök kizárása - nem befolyásolja. Az automata szelepban elhelyezkedő speciális szabályozó betét automatikusan, állandó értéken tartja a beállított térfogatáramot. Ennek köszönhetően a Dynacon 150 osztó-gyűjtők a fűtési rendszer beüzemelését tekintve időt és költséget takarítanak meg.

Egy fajtó szelepekkel és térfogatáram jelzőkkel felszerelt hagyományos fűtési osztó-gyűjtővel a kívánt vízmennyiség beállítása időigényes művelet. A fajtó szelepen a szükséges érték beállítását számítással vagy az osztó-gyűjtőn lévő térfogatáram jelzők segítségével kell elvégezni. Ebben az esetben azonban csak a maximum igényeknek megfelelő térfogatáram eloszlás alakul ki. Mikor az egyes fűtési körök lezárnak, a többlet víz eloszlik a többi körben, amely a kívánt értéknél nagyobb térfogatáramot eredményez ezekben a körökben.

Az automatikus beállítás a Dynacon 150 elkerülhetővé teszi a többlet térfogatáramot az egyes fűtési körökben. Ez biztosítja az optimális hőmérséklet eloszlást, amivel energiát takarít meg, és növeli a komfortérzetet.

Alkalmazási példák

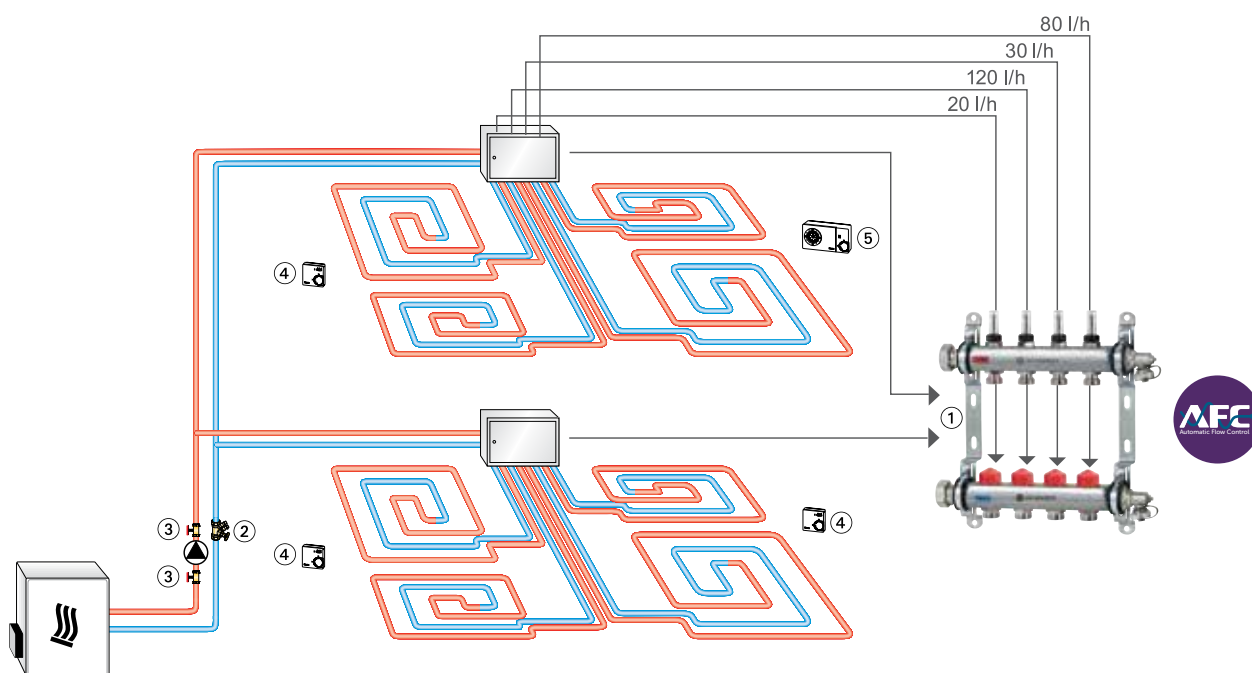

1. Dynacon 150
2. STAD beállítószelep
3. Globo P szivattyú-elzárószelep
4. Szobatermosztát
5. P termosztát kapcsoló órával

Kezelés

Előbeállítás

Az előbeállítás fokozatmentesen történhet 1 és 17 (10-170 l/h) között.

A beállítás elvégezhető, ill. megváltoztatható a beállító kulccsal (cikkszám: 3930-02.142) vagy egy 11mm-es villáskulcs segítségével, a kulcs nélkül az illetéktelen beavatkozás kizárható.

- Helyezze a beállító kulcsot a szelepbetétre.
- Forgassa a kívánt beállítást a szelepbetéten található jelöléshez* (lásd az ábrát).
- Vegye le a beállító kulcsot vagy a villáskulcsot. A szelep beállítása kész.

Szemből és oldalirányból is leolvasható

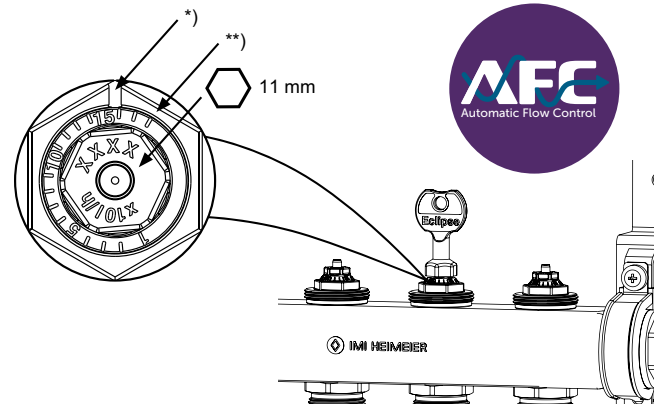

*) Előbeállítási érték jelző

***) Üzembe helyezés beállítás

Beállítás	1	1	1	1	5	1	1	1	1	10	1	1	1	1	15	1	1
l/h	10	20	30	40	50	60	70	80	90	100	110	120	130	140	150	160	170

Töltés, öblítés és légtelenítés

A termék élettartama és a rendszer teljesítménye nagymértékben függ a megfelelő üzembe helyezéstől. Ezúton hivatkozunk az EN 14336, VDI2035 és az ON H5195-1 sz. műszaki szabványokra, amelyek pontosan betartandók.

Minden fűtési kört külön kell feltölteni, öblíteni és légteleníteni:

- Zárja el a golyósszelepeket/elzáró szelepeket (1). A védőkupakkal zárja le az összes termosztatikus betétet (4)
- Minden áramlásszabályozónak (2) és áramlásmérőnek (3) teljesen nyitva kell lennie!
- Csatlakoztassa a töltő és a leeresztő tömlőt, majd nyissa ki a töltő, leeresztő, öblítő és légtelenítő készüléket (5).
- Töltse fel/öblítse át mindegyik kört.
- Teljesen nyissa ki az 1. fűtési kör termosztatikus betétjét a védőkupakkal (4). Az 1. kör öblítése után zárja be a megfelelő termosztatikus betétet és töltse fel/öblítse ki a következő kört. Az áramlásszabályozó vagy áramlásmérő beállítása: Lásd a „Telepítési és használati útmutató” leírását.

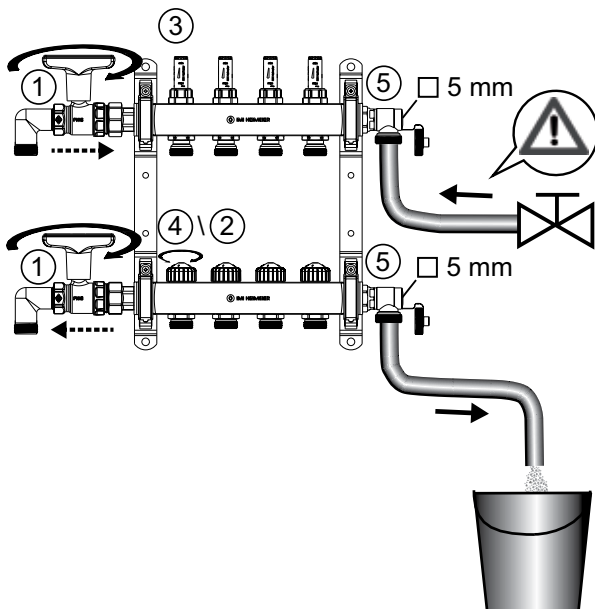

Nyomáspróba

Nyomáspróba időtartama aljzatanyagok fektetése előtt és alatt. A próbanyomás 1,3-szorosa a megengedett üzemi nyomásnak.

Közvetítő közeg

A sérülések, valamint a vízkőképződésből eredő károk elkerülése érdekében a VDI 2035 számú irányelv szerinti összetételű fűtővíz használata szükséges. Ipari és távfűtési célú alkalmazásoknál a VdTÜV és a 1466/AGFW FW 510 előírásait kell betartani.

A fűtőközegbe került ásványi olaj, illetve ásványolaj-alapú kenőanyag szennyeződések tömítetlenséget okozhatnak és a legtöbb esetben az EPDM tömítések meghibásodásához vezetnek.

Etilénglikol-bázisú nitritmentes fagyálló és korrózió elleni védőfolyadékok alkalmazásánál figyelni kell a gyártó által megadott összetételre, különösen az egyes adalékok koncentrációjára.

Szerkezet fűtés

A szerkezetfűtés különleges odafigyelést igényel az esztrich összetételére vonatkozóan, amely meg kell feleljen az EN 1264-4 szabványnak.

Legkorábbi felfűtés szerkezetfűtés esetén:

- Cement esztrich: 21 nappal fektetés után
 - Anhidrit esztrich: 7 nappal fektetés után
- Kezdeti közeghőmérséklet, amelyet 3 napig kell fenntartani. Ezt követően beállítható a maximális tervezett hőmérséklet, amelyet 4 napig kell fenntartani. A közeghőmérséklet a hőtermelőnél szabályozható.
- Vegye figyelembe az esztrich gyártójának utasításait is.

A maximális hőmérséklet nem érheti el a fűtési csővezetékben:

- Cement és anhidrit esztrich esetén: 55 °C
- Aszfalt esztrich esetén: 45 °C
- Az esztrich gyártójának utasításai szerint!

Műszaki adatok

Térfogatáram tartomány az egyes fűtési körökben:
10 - 170 l/h

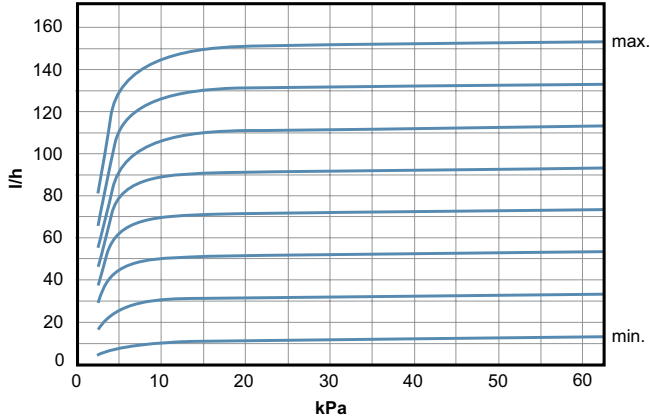

Δp min. 10 - 100 l/h = 15 kPa
 Δp min. 100 - 170 l/h = 20 kPa
 Δp max. 60 kPa

Szám példa

Cél:

Beállítani a kívánt értéket a Dynacon 150 térfogatáram szabályozó szelepen

Adott:

Fűtési teljesítmény az adott körben $Q = 1120 \text{ W}$

Hőmérséklet különbség $\Delta t = 8 \text{ K}$ (44/36°C)

Eredmény:

Tömegáram $m = Q / (c \cdot \Delta t) = 1120 / (1,163 \cdot 8) = 120 \text{ kg/h}$

A térfogatáram szabályozó szelep beállítása a Dynacon 150 osztó-gyűjtőn: = **12**

Legkisebb tömegáram eltérések

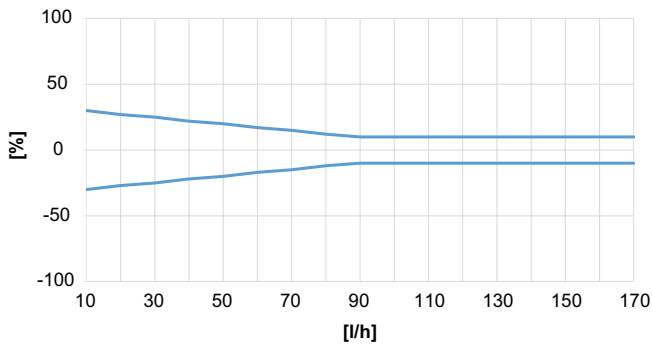

A különböző fűtési teljesítményekhez és hőfoklépcsőkhöz tartozó beállítási értékek

Q [W]	100	150	200	250	300	400	500	600	700	800	900	1000	1200	1400	1600	1800	2000	2200	2400	2600	2800	3000	
Δt [K]																							
5	1	2	3	4	5	7	9	10	12	14	16	17											
8			1	2	3	4	5	7	8	9	10	11	13	15	17								
10				1	2	3	4	5	6	7	8	9	10	12	14	16	17						
15					1	2	3	3	4	5	5	6	7	8	9	10	12	13	14	15	16	17	

Δp min. 10 - 100 l/h = 15 kPa
 Δp min. 100 - 170 l/h = 20 kPa

Q = Fűtési teljesítmény

Δt = Hőfoklépcső

Δp = Nyomáskülönbség

Példa:

Q = 1000 W, $\Delta t = 15 \text{ K}$

Előbeállítási érték: 6 ($\approx 60 \text{ l/h}$)

Cikkek

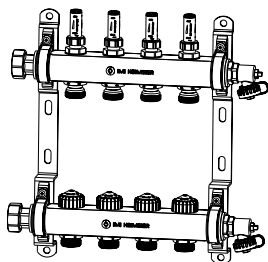

Dynacon 150 padlófűtési osztó-gyűjtő

Fűtési körök száma	Cikkszám
2	9346-02.800
3	9346-03.800
4	9346-04.800
5	9346-05.800
6	9346-06.800
7	9346-07.800
8	9346-08.800
9	9346-09.800
10	9346-10.800
11	9346-11.800
12	9346-12.800

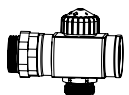
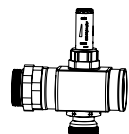

Bővítő készlet

Cikkszám
9339-10.800

1. sz. szett: Globo gömbcsapok DN 20 méretben

Piros kézkar fedéllel az előremenő és kék kézkar a visszatérő vezetékben.

Kvs	Cikkszám
9,90	9339-01.800

Kvs = A teljesen nyitott szelepen 1 bar nyomáskülönbség hatására áthaladó térfogatáram, m³/h.

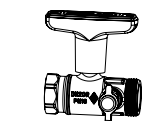
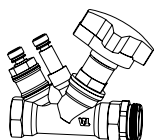

2. sz. szett: STAD beszállító szelep és Globo gömbcsap DN 20 méretben

mérőcsatlakozók a beszállító szelepen, nyomáskülönbség és térfogatáram méréshez.

Kvs	q _{max} [m ³ /h]	Cikkszám
5,28	2,00	9339-02.800

Kvs = A teljesen nyitott szelepen 1 bar nyomáskülönbség hatására áthaladó térfogatáram, m³/h.

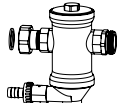
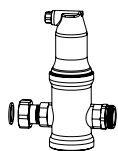

3. sz. szett: Zeparo mikrobuborék leválasztó az előremenő vezetékben és Zeparo iszapleválasztó a visszatérő vezetékben, DN 20

Kvs	q _{max} [m ³ /h]	Cikkszám
6,72	1,25	9339-03.800

Kvs = A teljesen nyitott szelepen 1 bar nyomáskülönbség hatására áthaladó térfogatáram, m³/h.

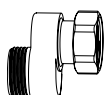

S-csatlakozó

A 3. sz. szetthez. A szerelvény a visszatérő vezeték szerelését könnyíti meg az osztó-gyűjtő szekrényben.

Cikkszám
9339-00.362

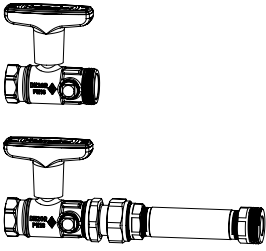

4. sz. szett: Globo gömbcsap DN 20 méretben a visszatérő vezetékben a hőmennyiség-mérő beépítéséhez szükséges passz darabbal

Globo gömbcsap mérőcszonkkal az előremenő és visszatérő vezetékben a közvetlen méréshez.

Kvs	Cikkszám
9,90	9339-04.800

Kvs = A teljesen nyitott szelepen 1 bar nyomáskülönbség hatására áthaladó térfogatáram, m³/h.

A 4. sz. szett 1"-os könyökökkel függőlegesen is szerelhető (a szállítási terjedelem nem tartalmazza).

Ez esetben az osztódoboz méretét az 1. sz. szettnek megfelelően kell kiválasztani.

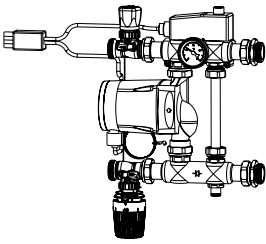

5. sz. szett: állandó előremenő vízhőmérséklet szabályozó egység

magas hatásfokú szivattyúval termostatikus szelep kontakt érzékelővel és elektromos túlhőmérsékletérzékelővel 230V, 15A.

Osztó-gyűjtő szekrények minimum beépítési mélysége: 125 mm.

Termostatikus fej beállítási tartomány	Túlhőmérséklet érzékelő beállítási tartomány	Cikkszám
20 - 50°C	10 - 90°C	9339-05.800

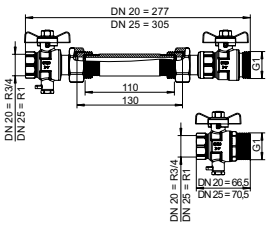

Csatlakozókészlet golyóscsapokkal, egyenes csatlakozással, a visszatérő vezetékben a hőmennyiség-mérő beépítéséhez szükséges passz darabbal. Golyóscsapok M10x1 mérő cszonkkal a közvetlen méréshez az előremenő és a visszatérő vezetékben.

DN	Kvs	Cikkszám
20	7	9339-04.830
25	7	9339-04.832

Kvs = A teljesen nyitott szelepen 1 bar nyomáskülönbség hatására áthaladó térfogatáram, m³/h.

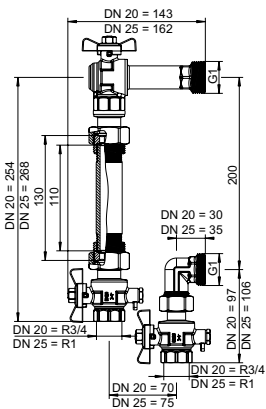

Csatlakozókészlet golyóscsapokkal, sarok csatlakozással, a visszatérő vezetékben a hőmennyiség-mérő beépítéséhez szükséges passz darabbal. Golyóscsapok M10x1 mérő cszonkkal a közvetlen méréshez az előremenő és a visszatérő vezetékben.

DN	Kvs	Cikkszám
20	4,6	9339-04.831
25	4,6	9339-04.833

Kvs = A teljesen nyitott szelepen 1 bar nyomáskülönbség hatására áthaladó térfogatáram, m³/h.

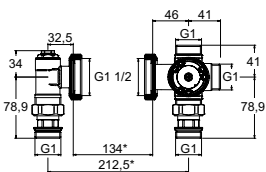

Termostatikus keverőszelep felület fűtéshez

Szivattyúcsatlakozás golyóscsapokkal.

Hőmérséklet 25 - 55 °C.

DN	Kvs	Cikkszám
25	3,2	9339-15.800

*) 130 mm pump + 2x2 mm gasket

Kvs = A teljesen nyitott szelepen 1 bar nyomáskülönbség hatására áthaladó térfogatáram, m³/h.

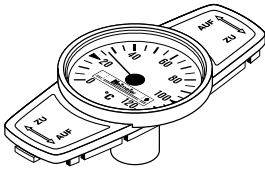

Hőmérő for Globo

A zárófedél helyére.

Hőmérséklet tartomány 0°C-120°C-ig

	Cikkszám
Piros	0600-00.380
Kék	0600-01.380

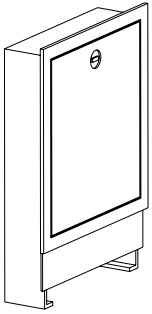

Osztó-gyűjtő szekrények

Falba süllyesztett kivitel, beépítési mélység: 110 - 150 mm

Figyeljen a 125 mm minimum beépítési mélységre az 5. sz. szett esetén!

Méret	mm x mm	Cikkszám
1	490 x 710	9339-80.800
2	575 x 710	9339-81.800
3	725 x 710	9339-82.800
4	875 x 710	9339-83.800
5	1.025 x 710	9339-84.800
6	1.175 x 710	9339-85.800

Tartozékok



Beállítókulcs

Eclipse szelephez. Narancssárga szín.

	Cikkszám
	3930-02.142

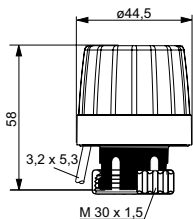

EMOTec

Termoelektromos szelepmozgató kétpont szabályozáshoz, az NC meghajtó esetében pozíció kijelzővel. Valamennyi Heimeier termosztatikus szelephez csatlakoztatható. Részletes műszaki adatokat ld. az EMOTec katalógusban.

Típus	Cikkszám
230 V	
Alaphelyzetben zárt (NC)	1807-00.500
Alaphelyzetben nyitott (NO)	1809-00.500
24 V	
Alaphelyzetben zárt (NC)	1827-00.500
Alaphelyzetben nyitott (NO)	1829-00.500

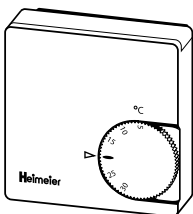

Szobatermosztát

Szabályozza a helyiség hőmérsékletét termoelektromos szelepmozgatókhoz csatlakoztatva.

Típus	Cikkszám
230 V	
Csökkentett üzemmód nélkül	1936-00.500
Csökkentett üzemmóddal	1938-00.500
24 V	
Csökkentett üzemmód nélkül	1946-00.500

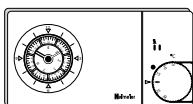

Thermostat P – Analóg időkapcsolóval

Elektronikus kétpont-szabályozású szobatermosztát a helyiség-hőmérséklet időfüggő vezérlésével, analóg 7 napos automata időzítővel, impulzusszélesség-modulációs kimeneti jellel (PWM) és utánszabályozó üzemmódváltó érintkezővel.

Típus	Cikkszám
230 V	1932-00.500

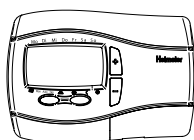

Thermostat P – Digitális időkapcsolóval

Elektronikus kétpont-szabályozású szobatermosztát a helyiséghőmérséklet időfüggő vezérlésével, digitális automata időzítővel, impulzusszélesség-modulációs kimeneti jellel (PWM) és utánszabályozó üzemmódváltó érintkezővel. Menüvel funkcióval, amely négy gombbal szabályozható.

Típus	Cikkszám
230 V	1932-01.500



Elosztó egység

Ez az egység termosztátok és elektrotermikus működtető egységek kábelezéséhez használható. Az egység padlófűtésnél és hűtésnél is alkalmazható (nyári/téli üzemmód). A fűtés és hűtés közötti átkapcsolás külső jel segítségével lehetséges. A szivattyú logika energia-optimalizált szivattyú vezérlést tesz lehetővé. Max. 6 zóna (szoba) terjedelemig. 230 V-os hálózati csatlakozóaljzatba csatlakoztatható.

Cikkszám
1612-00.000

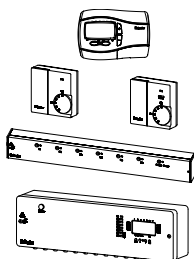

F rádiós vezérlés

Rádiós vezérlő rendszer, egyedi helyiség hőmérséklet-szabályozás a padló, elburkolt hőleadók esetén termikus kétpont-szabályozású működtető elemekkel összekapcsolva (pl. „EMO T” / „EMOtec”).

Szobai távadó

Akkumulátor-működtetésű elektromos Fuzzy szabályozó elemmel. Tartalmazza az akkumulátort.

Helyiség-távadó egység	Cikkszám
Digitális időkapcsolóval, elemmel	1640-02.500
Üzemmod kapcsoló nélkül, elemmel	1640-01.500
Üzemmod kapcsolóval, elemmel	1640-00.500

Központi egység

Érzékeli a szoba távadó rádiójeleit. 8 vagy 6 kimeneti csatornával a termoelektromos szelepmozgató egységekhez való csatlakozáshoz.

Típus	Cikkszám
6 kimeneti csatorna időkapcsoló nélkül	1641-00.000
8 kimeneti csatorna időkapcsolóval	1642-00.000

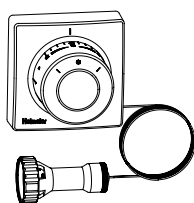

F termosztatikus fej

Távbeállítás beépített érzékelővel. Folyadék töltetű termosztát. Beállítási tartomány 0 °C - 27 °C.

Kapilláris cső hossza [m]	Cikkszám
2,00	2802-00.500
5,00	2805-00.500
10,00	2810-00.500



Kézikerék

Valamennyi IMI Heimeier termosztatikus szelephez, közvetlen csatlakozással, fehér.

Cikkszám
1303-01.325

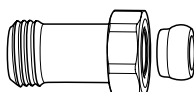

Csatlakozó közdarab

Műanyag-, réz-, lágyacél- vagy többretegű műanyagcső szorítógyűrűs csatlakozásához. G3/4 külső menetes szelephez. Nikkelezett sárgaréz.

	L	Cikkszám
G3/4 x G3/4	25	9713-02.354
G3/4 x G3/4	50	9714-02.354

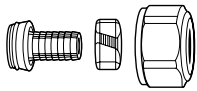
**Szorítógyűrűs csatlakozó**

Műanyag csövekhez a DIN 4726, ISO 10508.
PE-X: DIN 16892/16893, EN ISO 15875;
PB: DIN 16968/16969 szabvány szerint.
Csatlakozás G3/4 külső menethez a DIN EN 16313 (Eurocone) szabvány szerint.
Nikkelezett sárgaréz.

Ø Cső	Cikkszám
12x1,1	1315-12.351
14x2	1311-14.351
16x1,5	1315-16.351
16x2	1311-16.351
17x2	1311-17.351
18x2	1311-18.351
20x2	1311-20.351

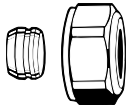
**Szorítógyűrűs csatlakozó**

Réz- vagy lágyacélcsövekhez a DIN EN 1057/10305-1/2 szabvány szerint.
G3/4 külső menetes csatlakozás a DIN EN 16313 (Eurocone) szabvány szerint.
Fém a fémhez csatlakozás.
Nikkelezett sárgaréz.
0,8-1 mm cső falvastagságnál támasztóhüvely alkalmazása szükséges.
A csőgyártó utasításait be kell tartani.

Ø Cső	Cikkszám
12	3831-12.351
14	3831-14.351
15	3831-15.351
16	3831-16.351
18	3831-18.351

**Támasztóhüvely**

1 mm falvastagságú réz- vagy lágyacél csövekhez.
Sárgaréz.

Ø Cső	L	Cikkszám
12	25,0	1300-12.170
15	26,0	1300-15.170
16	26,3	1300-16.170
18	26,8	1300-18.170

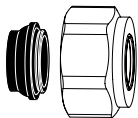
**Szorítógyűrűs csatlakozó**

Réz-, vagy lágyacél csövekhez a DIN EN 1057/10305-1/2 szabvány szerint, valamint rozsdamentes acélcsövekhez.
Csatlakozás G3/4 külső menethez a DIN EN 16313 (Eurocone) szabvány szerint.
Lágy tömítéssel, max. 95°C.
Nikkelezett sárgaréz.

Ø Cső	Cikkszám
15	1313-15.351
18	1313-18.351

**Szorítógyűrűs csatlakozó**

Többretegű csövekhez a DIN 16836 szabvány szerint.
Csatlakozás G3/4 külső menethez a DIN EN 16313 (Eurocone) szabvány szerint.
Nikkelezett sárgaréz.

Ø Cső	Cikkszám
16x2	1331-16.351

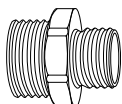
**Csatlakozó csavarzat**

Műanyag-, réz- lágyacél vagy többretegű műanyagcső szorítógyűrűs csatlakozásához.
Nikkelezett sárgaréz.

	L	Cikkszám
G3/4 x R1/2	26	1321-12.083

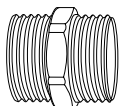
**Közcsavar**

Műanyag-, réz-, lágyacél- vagy többretegű műanyagcső mindkét oldali szorítógyűrűs csatlakozásához.
Nikkelezett sárgaréz.

	Cikkszám
G3/4 x G3/4	1321-03.081

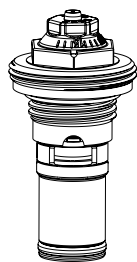

Termosztatikus szelepbetét
 automatikus térfogatáram-korlátozóval
 Dynacon 150 szelephez.

Cikkszám

9346-00.300

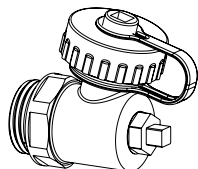

Töltő, ürítő, öblítő, légtelenítő eszköz

Cikkszám

1/2"

9321-00.102

Méretetek – osztó-gyűjtő és csatlakozó szettek

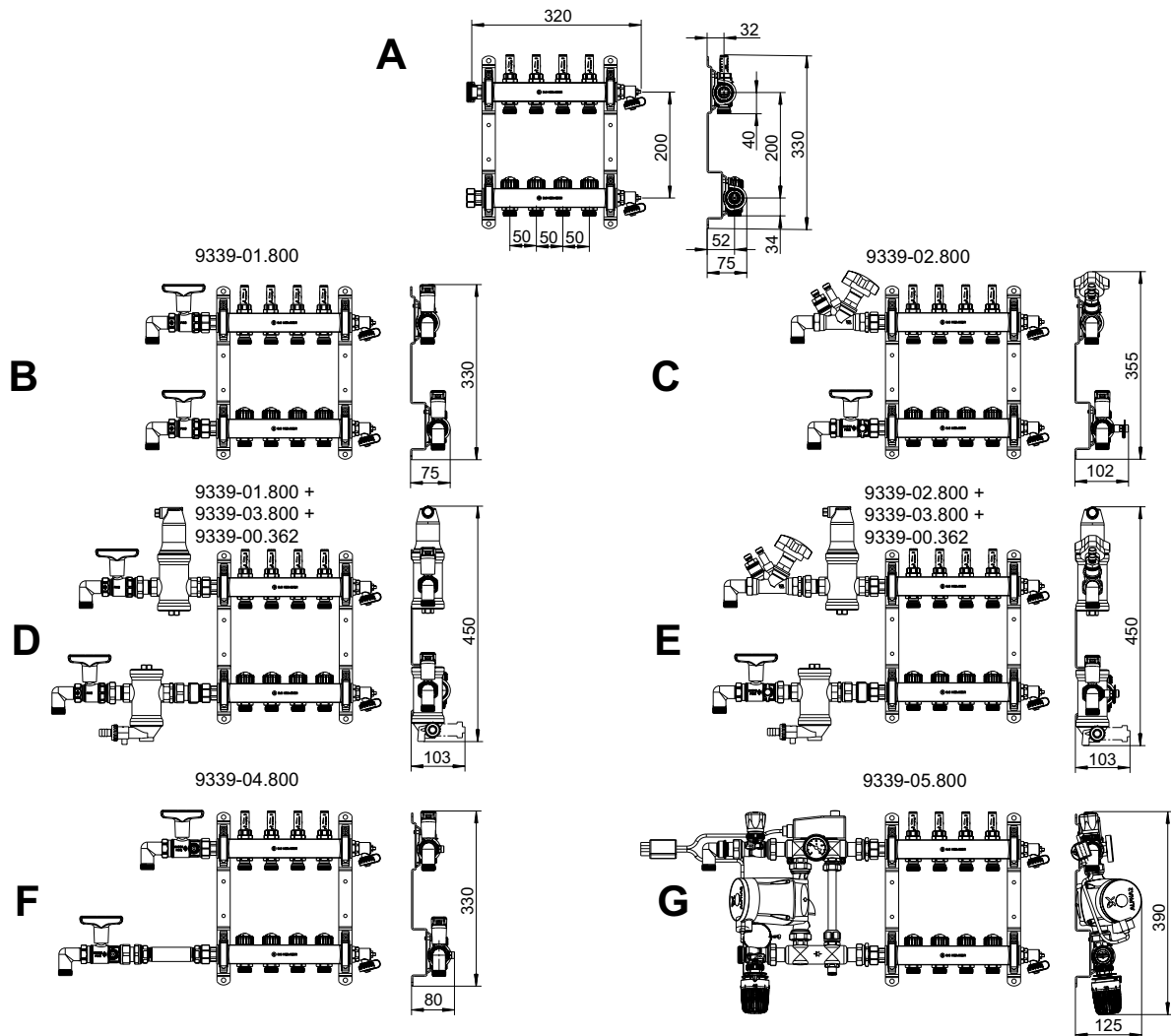

	Körök száma az osztó-gyűjtőn	2	3	4	5	6	7	8	9	10	11	12
A	Hossz [mm]	220	270	320	370	420	470	520	570	620	670	720
B	Hossz, 1. szett esetén + 50 mm könyök *	355	405	455	505	555	605	655	705	755	805	855
	Szekrény méret	1	1	2	2	3	3	3	4	4	4	5
C	Hossz, 2. szett esetén + 50 mm könyök *	390	440	490	540	590	640	690	740	790	840	890
	Szekrény méret	1	2	2	3	3	3	4	4	4	5	5
D	Hossz, 1. és 3. szett esetén + 50 mm könyök *	530	580	630	680	730	780	830	880	930	980	1030
	Szekrény méret	3	3	3	4	4	4	5	5	5	6	6
E	Hossz, 2. és 3. szett esetén + 50 mm könyök *	535	585	635	685	735	785	835	885	935	985	1035
	Szekrény méret	3	3	3	4	4	4	5	5	5	6	6
F	Hossz, 4. szett esetén + 50 mm könyök *	505	555	605	655	705	755	805	855	905	955	1005
	Szekrény méret	2	3	3	3	4	4	4	5	5	5	6
G	Hossz, 5. szett esetén Fix értékű szabályozó állomás	560	610	660	710	760	810	860	910	960	1010	1060
	Szekrény méret	3	3	3	4	4	4	5	5	5	6	6

*) Könyök nélkül szállítva

Méretetek – osztó-gyűjtő szekrények

9339-80/81....800

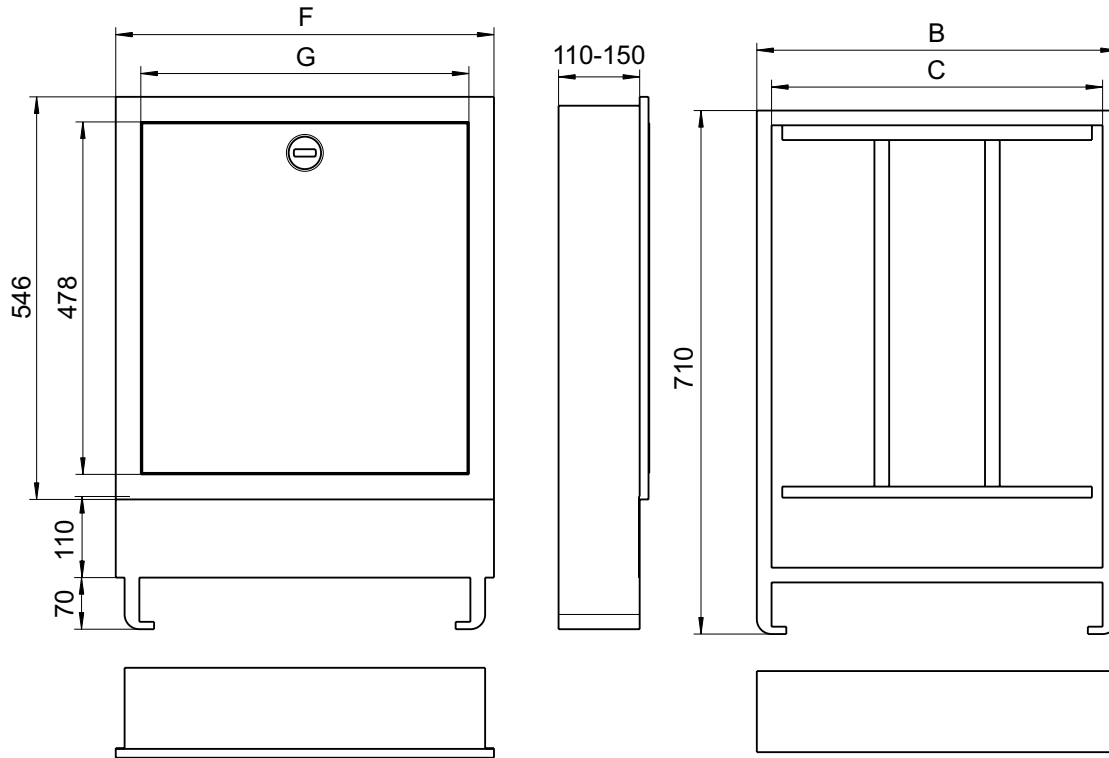

Méret	Osztó-gyűjtő szekrény Szé x Ma [mm]	Burkolat Szé x Ma [mm]	B	C	F	G
Falba süllyesztett kivitel, beépítési mélység: 110 - 150 mm						
1	490 x 710	510 x 730	489	449	513	445
2	575 x 710	595 x 730	574	534	598	530
3	725 x 710	745 x 730	724	684	748	680
4	875 x 710	895 x 730	874	834	898	830
5	1025 x 710	1045 x 730	1024	984	1048	980
6	1175 x 710	1195 x 730	1174	1134	1198	1130

Figyelem: az 5. szettnél a minimális beépítési mélység 125 mm!