

Termostatska glava K



Termostatske glave

Sa ugrađenim senzorom i daljinskim senzorom

Termostatska glava K

Termostatske K glave koriste se za regulaciju temperature u pojedinačnim prostorijama u kojima se koriste na primer, grejači, konvektori i radijatori. Termostatske K glave ne samo da obezbeđuju veoma preciznu regulaciju, već njihova konstrukcija omogućava i izuzetno lako korišćenje. Modeli sa daljinskim senzorom omogućavaju da termostatska glava bude pokrivena zavesom, radijatorskim maskama, da bude montirana vertikalno ili da je postavljena u uskim nišama.



Ključne karakteristike

- > **Tečnošću punjeni senzor sa velikom snagom pritiska i preciznom kontrolom**
- > **Sa 2 klipa za obeležavanje, ograničavanje i blokiranje**
- > **Simboli za osnovnu regulaciju i noćno podešavanje**
- > **Kratko upustvo koje sadrži podatke o najvažnijoj regulaciji**
- > **Indikator rotacionog usmerivača**
- > **Obeležavanja projektovana za vizuelnu regulaciju**

Tehnicki opis

Namena:

Sistemi grejanja

Funkcija:

Kontrola temperature u prostoriji. Zaštita od smrzavanja.

Obeleživači pokazuju viši i niži temperaturni opseg; 2 obeleživača za uštedu energije mogu se koristiti kao ograničavači podešavanja. Temperaturni opseg se može ograničiti pomoću zaustavnih obeleživača.

Regulacija:

Proporcionalni kontroler bez pomoćne energije. Termostat punjen tečnošću. Velika pritiska snaga, najmanji histerezis, optimalno vreme zatvaranja. Stabilna regulacija i u slučajevima kada je mali p-opseg (<1K).

Nominalni temperaturni opseg:

Pogledajte svaki proizvod

Temperatura:

Maksimalna temperatura senzora: 50°C

Specifična ekstenzija:

0.22 mm/K,
Ograničivač hoda ventila

Kontrolna preciznost, CA vrednost:

0.2 K

Uticaj temperature vode:

Sa integrisanim senzorom: 0.3 K
Sa daljinskim senzorom: 0.3 K

Uticaj diferencijalnog pritiska:

Sa integrisanim senzorom: 0.2 K
Sa daljinskim senzorom: 0.3 K

Vreme zatvaranja:

Sa integrisanim senzorom 24 min
Sa daljinskim senzorom:
Horizontalno postavljen senzor 12 min
Vertikalno postavljen senzor 15 min

Histerezis:

Sa integrisanim senzorom: 0.15 K
Sa daljinskim senzorom: 0.2 K

Materijal:

ABS, PA6.6GF30, mesing, čelik,
Tečni senzor.

Boja:

Bela RAL 9016

Označavanje:

Heimeier i KEYMARK simbol. Brojevi za podešavanje. Simboli za osnovnu regulaciju i noćno podešavanje. Kratko upustvo koje sadrži podatke o najvažnijoj regulaciji. Obeležavanja projektovana za vizuelnu regulaciju
Indikator rotacionog usmerivača.

Standard:

KEYMARK sertifikovano i testirano prema EN 215. Pogledajte katalog "Termostatske glave - Opšte".



Povezivanje na ventile:

Projektovana da se montira na sve HEIMEIER termostatske ventile i radijatore sa integrisanim ventilima koji imaju M30x1.5 termostatski uložak.

Konstrukcija

Na pr. Termostatska glava K sa termostatskim ventilom Eclipse sa automatskim ograničivačem protoka

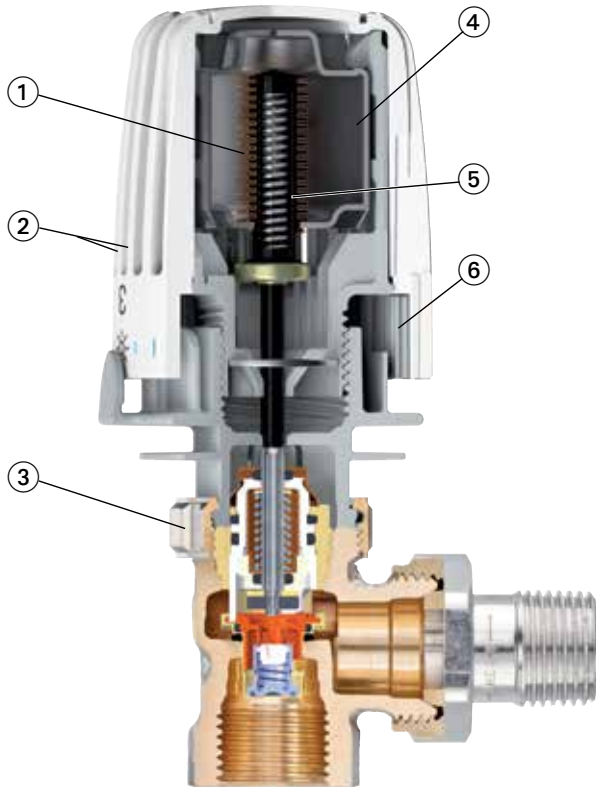

1. Nabrana cev
2. Obeleženi znaci za vizuelno podešavanje
3. HEIMEIER tehnologija za povezivanje (okretna matica M30x1.5)
4. Tečno punjeni sensor sa velikom snagom pritiska i preciznom kontrolom
5. Zaštitna opruga
6. Sakriveni štiftovi za promenljivo ograničenje i blokiranje

Na pr. Termostatska glava K sa termostatskim uloškom za radijatore sa integrisanim ventilom

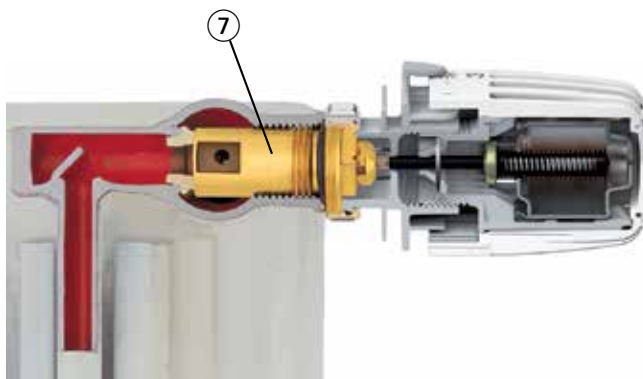

7. Termostatski uložak insert za radijatore sa integrisanim ventilom

Funkcija

Posmatramo iz ugla kontrole, termostatske glave su kontinualno proporcionalni kontroleri (P kontroleri) koji ne zahtevaju energiju. Oni ne traže električno povezivanje ili drugi izvor energije. Promena temperature vazduha u prostoriji je proporcionalna promeni hoda klipa ventila.

Ako temperatura vazduha u sobi poraste zahvaljujući sunčevom zračenju, na primer, tečnost u temperaturskom senzoru se širi i utiče na orebrenu cev. Ova prigušuje snabdevanje radijatora vodom kroz ventilsko vreteno. Ako se temperatura u prostoriji smanji odvija se suprotni proces. Promena u ventilskom klipu izazvana promenom temperature u sobi može se okarakterisati kao 0.22 mm pomeraja po stepenu promene temperature u prostoriji.

Primena

HEIMEIER termostatske glave se koriste za kontrolu temperature vazduha u pojedinačnim prostorijama, na primer, grejačima, prenosnicima toplote i radijatorima.

One su konstruisane da se montiraju na sva HEIMEIER:ova tela termostatskih ventila i na radijatore sa ugrađenim ventilima koji imaju navoj M30x1.5 za povezivanje sa termostatskim glavama. Adapteri i modeli sa direktnim povezivanjem omogućavaju montiranje na tela termostatskih ventila od drugih proizvođača.

Termostatske glave koriste energiju od unutrašnjih i spoljašnjih toplotnih izvora uključujući i sunčevu toplotu, toplotu oslobođenu od ljudi i električnih uređaja, i drugih izvora u cilju održavanja konstantne temperature vazduha u prostoriji. Ovo pomaže u smanjenju gubitaka energije.

Termostatske glave sa ugrađenim senzorom ne treba da budu pokrivene sa zavesama, maskama radijatora, ili drugim stvarima, ili da se montiraju vertikalno. U suprotnom neće biti u mogućnosti da precizno kontrolišu temperaturu vazduha u prostoriji.

U drugim slučajevima možda bi bilo neophodno da se montira daljinski senzor ili daljinski upravljač (pogledajte katalog "Termostatske glave F").

Stavke o montiranju



Pravilno

Cirkulacija vazduha oko termostatske glave koja nije pokrivena.



Pravilno

Daljinski senzor omogućava nepokrivenu regulaciju temperature vazduha u sobi.



Povezivanje ispod poda (Termostatska glava F).



Nepravilno

Termostatske glave sa ugrađenim senzorom ne treba da se montiraju vertikalno.



Nepravilno

Termostatske glave sa ugrađenom senzorom ne treba da su prekrivene sa zavesama.



Ugrađeni u prostor (Termostatska glava F)

Rukovanje

Preporučena temperatura prostorije

Navedene nameštene vrednosti temperature su preporučene za odgovarajuće prostorije zasnovano na zamisli grejanja sa uštedom u ceni:

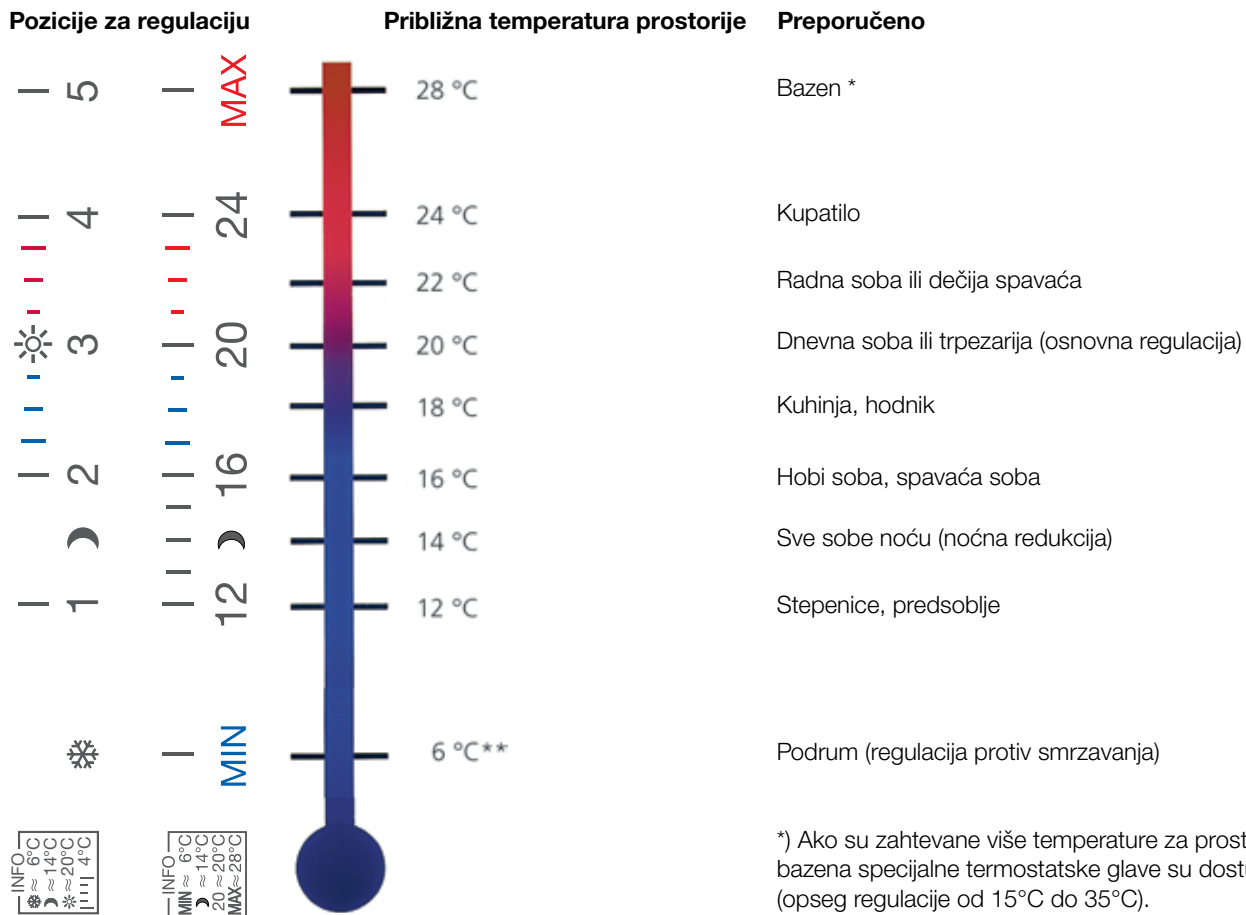

*) Ako su zahtevane više temperature za prostor oko bazena specijalne termostatske glave su dostupne (opseg regulacije od 15°C do 35°C).

***) Za termostatske glave sa dodatnom nultnom pozicijom, najniža regulacija 0°C.

Regulacija temperature

željena temperatura prostorije može se izabrati okretanjem termostatske glave (desno=hladnije, levo=toplije). Strela mora biti u liniji sa odgovarajućom regulisanom pozicijom (broj, crtica, simbol).

Sve HEIMEIER-ove termostatske glave su prilagođene u klimatskoj komori, oslobođena od spoljnih uticaja kao što su porast temperature, sunčevi zraci, itd. Broj 3 odgovara temperaturi od otprilike 20°C. Razlika između dva susedna broja je oko 4°C, od crtica do crtica otprilike 1°C. HEIMEIER preporučuje nameštanje na broj 3 koji odgovara osnovnoj regulaciji od oko 20°C temperature prostorije. Nameštanje iznad broja 4 treba izbegavati ako niže nameštanje zadovoljava nivo komfora, jer 1°C više sobne temperature odgovara porastu utroška energije za oko 6%.

Artikli – Termostatska glava K sa ugrađenim senzorom

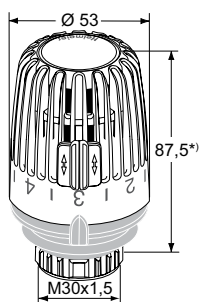
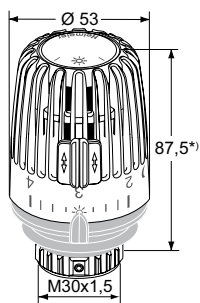
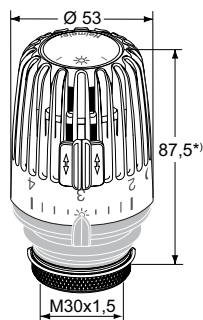
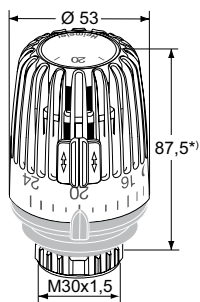
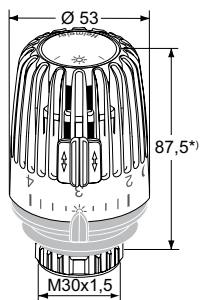

Standard

Model	Opseg regulacije	Kataloški broj
Pozicije podešavanja od 1 do 5 Sa dve štedne kopče	6 °C – 28 °C	6000-09.500
Graduisana kapa rukohvata u antracit sivoj boji, RAL 7016	6 °C – 28 °C	6000-00.503
Graduisana kapa rukohvata u jet crnoj boji, RAL 9005	6 °C – 28 °C	6000-00.507
Skala za podešavanje sa vrednostima temperatura Sa dve štedne kopče	6 °C – 28 °C	6000-00.600
Sa nultom pozicijom (ventil otvara približno na 0 °C)		
Pozicije podešavanja od 1 do 5 Sa dve štedne kopče	0 °C – 28 °C	7000-00.500

Model za javne zgrade

Sa zaštitnim prstenom protiv krađe. Povećana čvrstoća u skladu sa ranijim certifikatom nemačke vojske TL 4520-0014. Naponska grupa 1 (za najviše napone).

Model	Opseg regulacije	Kataloški broj
Standard	6 °C – 28 °C	6020-00.500
Sa nultom pozicijom (ventil otvara približno na 0 °C)	0 °C – 28 °C	7020-00.500

Sa zaštitom od krađe korišćenjem dva vijka

Pozicije podešavanja od 1 do 5. Sa dve štedne kopče.

Opseg regulacije	Kataloški broj
6 °C – 28 °C	6040-00.500

Za javne unutrašnje bazene, banjska lečilišta

Pozicije podešavanja od 1 do 5. Sa dve štedne kopče.

Opseg regulacije	Kataloški broj
15 °C – 35 °C	6200-00.500

*) regulacija na 3

Pločica na licu termostatske glave K, VK, WK, i F služi za postavljanje „partnerskog znaka“.

E-mail: Partnerclip.Montage@imi-hydronic.com

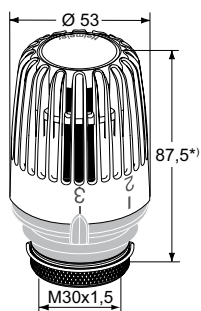

Model za javne zgrade. Sa zaštitnim prstenom protiv krađe. Ograničen opseg podešavanja.

Pozicije podešavanja bazirane su na opsegu podešavanja 1-4/1-5. Okrenite potpuno levo za najviše podešavanje. Povećana čvrstoća u skladu sa ranijim certifikatom nemačke vojske TL 4520-0014.

Opseg regulacije	Kataloški broj
6 °C – 19 °C	6120-19.500
6 °C – 20 °C	6120-20.500
6 °C – 21 °C	6120-21.500
6 °C – 22 °C	6120-22.500
6 °C – 23 °C	6120-23.500
6 °C – 24 °C	6120-24.500

*) regulacija na 3

Artikli – Termostatska glava K sa ugrađenim senzorom

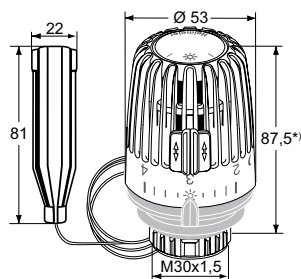

Standard

Model	Opseg regulacije	Dužina kapilare [m]	Kataloški broj
Standard			
Pozicije podešavanja od 1 do 5	6 °C – 27 °C	1,25	6001-00.500
Sa dve štedne kopče		2,00	6002-00.500
		5,00	6005-00.500
Sa nultom pozicijom (ventil otvara približno na 0 °C)			
Pozicije podešavanja od 1 do 5	0 °C – 28 °C	2,00	7002-00.500
Sa dve štedne kopče			

*) regulacija na 3

Pločica na licu termostatske glave K, VK, WK, i F služi za postavljanje „partnerskog znaka“.

E-mail: Partnerclip.Montage@imi-hydronic.com

Pribor



Zaštita protiv krađe

Za termostatske glave K, DX, D, WK.

Kataloški broj

6020-01.347

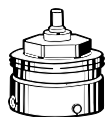

Povezivanje sa proizvodima od drugih proizvođača

Adapteri za ugradnju svih HEIMEIERovih termostatskih glava na termostatska tela od proizvođača sa liste.

Standardno povezivanje navojem M30x1.5.

Pogledajte "Termostatske glave sa direktnom vezom na termostatske ventile drugih proizvođača".

*) ne može se koristiti na radijatorima sa ugrađenim ventilima.

Proizvođači

Kataloški broj

Danfoss RA (Ø≈20 mm) *)	9702-24.700
Danfoss RAV (Ø≈34 mm)	9800-24.700
Danfoss RAVL (Ø≈26 mm)	9700-24.700
Vaillant (Ø≈30 mm)	9700-27.700
TA (M28x1,5)	9701-28.700
Herz (M28x1,5)	9700-30.700
Markaryd (M28x1,5)	9700-41.700
Comap (M28x1,5)	9700-55.700
Giacomini (Ø≈22,6 mm)	9700-33.700
Oventrop (M30x1,0)	9700-10.700
Ista (M32x1,0)	9700-36.700



Povezivanje sa radijatorima sa ugrađenim ventilima

Adapteri za ugradnju HEIMEIERovih termostatskih glava sa navojem M30x1.5 na termostatskom ulošku za seriju 2 za zglobno povezivanje.

Standardno povezivanje navojem M30x1.5.

Izuzetak: Termostatska glava WK je projektovana samo za ugradnju na termostatske uloške sa povezujućim navojem M30x1.5.

Kataloški broj

Seriya 2	(20 x 1)	9703-24.700
Seriya 3	(23,5 x 1,5), od 10/98	9704-24.700

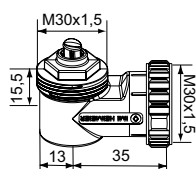

Ugaona konekcija M30x1,5

Kataloški broj

7300-00.700

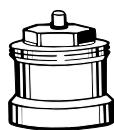

Vretenasti priključak

za tela termostatskih ventila

L

Kataloški broj

Mesing, niklovano	
20	2201-20.700
30	2201-30.700
Plastika, crna	
15	2001-15.700
30	2002-30.700

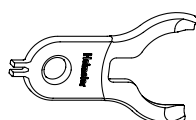

Skidač za kape

Za graduisane kape termostatskih glava K i VK i za demontažu zaustavnih obeleživača.

Kataloški broj

6000-00.138