

Climate
Control

IMI TA

TA-Smart



Válvulas inteligentes

Válvula de controle de duas vias com características EQM de formato único com recursos de medição de fluxo, temperatura e potência

TA-Smart

A tecnologia de medição de vazão ultrassônica combinada com recursos exclusivos de algoritmos de atuação fornecem os melhores desempenhos da classe de controle. Os controles TA-Smart podem ser ajustados para fluxo ou potência, oferecendo alta flexibilidade no local e proporcionando conforto altamente eficaz em aplicações de aquecimento e resfriamento. Sua instalação compacta e configuração simples reduzem o tempo de instalação e comissionamento.



Principais características

O melhor da classe de controles

Resposta de controle rápida e precisa, mesmo em fluxo muito baixo e em condições de carga parcial comum. Garante controle de modulação total para o curso operacional completo, levando o controle e a eficiência para a classe mundial.

Conexão opcional na nuvem

Fácil acesso remoto aos dados e parâmetros de configuração permite verificar e ajustar o desempenho do sistema.

ΔT opcional e limitação da temperatura de retorno

Otimize a eficiência de suas unidades de climatização garantindo regimes de temperatura ideais.

Mudança de funcionalidade (Change-over)

Possibilidade de alternar entre duas condições operacionais na gestão de sazonalidade podendo ser aquecimento e resfriamento com a mesma válvula em aplicações de troca (change-over).

Alta precisão de medição

Precisão de medição de alta vazão e temperatura em todas as configurações (tipo média e temperatura) para todos os regimes de vazão.

Compacidade e número limitado de componentes

Reduz o tempo de instalação e os requisitos de espaço, facilitando o Retrofit.

Configuração conveniente e confiável

Totalmente personalizável e comissionável utilizando o dispositivo inteligente habilitado para Bluetooth, reduzindo o tempo de comissionamento e de diagnóstico.

Diagnóstico fácil

A medição contínua (vazão, temperatura, potência ...) permite a identificação precisa de erros no sistema hidráulico.

Versatilidade na comunicação

Digital (principais protocolos do Bus e MQTT) e analógico (0(2)-10 VDC ou 0(4)-20 mA).

Características Técnicas

Aplicações:

Instalações de climatização e aquecimento.

Funções:

Controle (vazão, potência, posição)
Pré-ajuste (max./min. vazão, max. potência, max./min. posição)
ΔT e limitação da temperatura de retorno
Leitura (vazão, potência, energia, temperatura de alimentação e retorno, ΔT, posição)
Mudança de função (Change-over)
Operação manual (via HyTune app)
Indicação de modo, status e posição
Proteção contra bloqueios na válvula
Detecção de entupimento da válvula
Posição segura em falha
Diagnostico
Registros
Atraso na partida

Dimensões:

DN 15-125

Classe de pressão:

DN 15-50: PN 25
DN 65-125: PN 16, PN 25

Pressão diferencial (ΔpV):

Máx. pressão diferencial (ΔpV_{max}):
400 kPa = 4 bar
Pressão de close-off: 600 kPa = 6 bar
ΔpV_{max} = A pressão diferencial máxima permitida sobre a válvula, para cumprir todas as performances indicadas.

Faixa de vazão:

A faixa de vazão (q_{setmin} - q_{nom}) para diferentes dimensões:

DN 15: 160 - 1200 l/h
DN 20: 380 - 1900 l/h
DN 25: 540 - 2700 l/h
DN 32: 920 - 4600 l/h
DN 40: 1560 - 7800 l/h
DN 50: 2680 - 13400 l/h
DN 65: 5800 - 29000 l/h
DN 80: 8640 - 43200 l/h
DN 100: 14200 - 71000 l/h
DN 125: 22400 - 112000 l/h

Fluxos mínimos controláveis (q_{contr.min})
0.33% de q_{nom}, DN 20-125 0.5% de q_{nom}
q_{setmin} = Fluxo mínimo ajustável.
q_{nom} = Fluxo máximo configurável.

Precisão de medição:**Fluxo:**

Água: De 2% de precisão a 100% de q_{nom} a 2.4% de precisão a 5% de q_{nom} (de acordo com MID-Class 2 EN1434).
 Água+glicol: De 3% de precisão a 100% de q_{nom} a 4% de precisão a 5% de q_{nom} (de acordo com MID-Class 3 EN1434).
 (Ver "Precisão no fluxo")
 Diferença de temperatura:
 $\pm 0.1 \text{ K @ } \Delta T = 6 \text{ K}$ (para resfriamento)
 $\pm 0.15 \text{ K @ } \Delta T = 10 \text{ K}$ (para aquecimento)
 $\pm 0.2 \text{ K @ } \Delta T = 20 \text{ K}$ (para aquecimento)

Precisão do controle de fluxo:

$\pm 5\%$ de 4% para 100% de q_{nom}
 $\pm 10\%$ de 0.5% para 4% de q_{nom}

Temperatura:

Máx. temperatura de trabalho: 110°C
 Mín. temperatura de trabalho: -10°C
 Ambiente operacional: 0°C – +50°C
 (5-95%RH, sem condensação)
 Ambiente de armazenamento:
 -20°C – +70°C
 (5-95%RH, sem condensação)

Fluidos:

Água ou fluidos neutros, misturas aquosas de glicol (0-57%).

Bloqueio:

DN 15-50: Índice de vazamento <0,01% de q_{nom} na direção correta de fluxo (Classe IV de acordo com EN 60534-4)
 DN 65-125: Vedação estanque na direção correta de fluxo (Classe V de acordo com EN 60534-4)

Característica:

Ajustável: Continuamente entre EQM 0.25 e EQM 0.25 invertido.

Alimentação:

24 VAC/VDC $\pm 15\%$.

Frequência 50/60 Hz ± 3 Hz.

NOTA: A fonte de alimentação 24 VAC/VDC deve ser fornecida apenas com transformador de isolamento de segurança de acordo com EN 61558-2-6.

Consumo elétrico:

DN 15-50:

Operação: < 4.0 W (24 VDC);

< 5.6 VA (24 VAC)

Standby: < 1.9 W (24 VDC);

< 3.3 VA (24 VAC)

DN 65-80:

Operação: < 5.8 W (24 VDC);

< 10 VA (24 VAC)

Standby: < 1.9 W (24 VDC);

< 3.3 VA (24 VAC)

DN 100-125:

Operação: < 7.7 W (24 VDC);

< 10.8 VA (24 VAC)

Standby: < 1.9 W (24 VDC);

< 3.3 VA (24 VAC)

Sinal de entrada:

Por BACnet / Modbus ou sinal analógico. Analógico em VDC ou mA, selecionável por jumper no SmartBox; 0(2)-10 VDC, R_i 47 k Ω .
 Sensibilidade ajustável 0.1-0.5 VDC.
 0.33 Hz filtro de baixa.
 0(4)-20 mA R_i 500 Ω .
 Proporcional:
 0-10, 10-0, 2-10 ou 10-2 VDC.
 0-20, 20-0, 4-20 ou 20-4 mA.
 Intervalo proporcional dividido:
 0-5, 5-0, 5-10 ou 10-5 VDC.
 0-4.5, 4.5-0, 5.5-10 ou 10-5.5 VDC.
 2-6, 6-2, 6-10 ou 10-6 VDC.
 0-10, 10-0, 10-20 ou 20-10 mA.
 4-12, 12-4, 12-20 ou 20-12 mA.
 Proporcional com duplo alcance (para Change Over - Mudança do Sistema):
 0-4.5 / 5.5-10 VDC.
 2-5.5 / 6.5-10 VDC.
 0-3.3 / 6.7-10 VDC.
 2-4.7 / 7.3-10 VDC.
 0-9 / 11-20 mA.
 4-11 / 13-20 mA.
 Configuração padrão:
 Proporcional 0-10 VDC.

Sinal de saída:

BACnet/Modbus
 0(2)-10 VDC, max. 8 mA, min. 1.25 k Ω .

Wireless:

Bluetooth de baixa energia (BLE)
 Nuvem

Cabo do sensor de temperatura:

DN 15-50: 3 m livre de halogênio
 DN 65-125: 5 m livre de halogênio
 10 m de cabo livre de halogênio sob consulta.

Classe de proteção:

IP54 (conforme EN 60529)

Classe de segurança:

(conforme EN 61140)
 III (SELV)

Materiais:

DN 15-50:
 Corpo da válvula: AMETAL®
 Partes móveis internas: AMETAL®
 Cone: AMETAL® e PTFE
 Haste: Aço inoxidável
 Estanqueidade da haste: Juntas em EPDM
 Partes internas de plástico: PPS
 Molas: Aço inoxidável
 Anéis: EPDM

Caixa de temperatura: AMETAL®

DN 65-125:

Corpo da válvula: Fundido nodular
 EN-GJS-400-15
 Partes móveis internas: Fundido nodular
 EN-GJS-400-15 e latão
 Cone: Aço inoxidável e juntas em EPDM
 Assento da válvula: Aço inoxidável
 Haste: Aço inoxidável
 Estanqueidade da haste: EPDM
 Molas: Aço inoxidável
 Anéis: EPDM

SmartBox (DN 15-125):

Tampa superior: PC/ABS, vermelho.
 Caixa de temperatura: PC/ABS, TPE.

Atuadores:

DN 15-50:

Tampa superior: PC/ABS GF8, branco
 RAL 9016, cinza RAL 7047.

Caixa de temperatura: PA GF40.

Porca giratória: Latão niquelado.

DN 65-125:

Tampa superior: PBT, laranja RAL 2011,
 cinza RAL 7043.

Suporte: Alu EN44200

Fios/Cabo: Livre de halogênio

AMETAL® é uma liga resistente à dezincificação, desenvolvida pela IMI.

Tratamento de superfície:

DN 15-50: Não tratado

DN 65-125: Pintura eletroforética

Conexão do tubo:

DN 15-50: Rosca externa conforme a ISO 228.

DN 65-125: Flanges de acordo com a norma EN-1092-2, tipo 21. Comprimento de face a face conforme a EN 558, série 1.

Certificação e diretrizes:

EMC-D. 2014/30/EU: EN 60730-1, -2-14.

Norma do produto EN 60730-x.

PED: 2014/68/EU

Precisão no fluxo

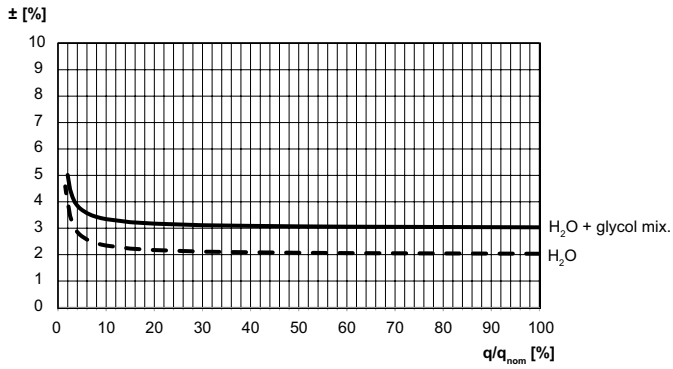

Instalação

DN 15-50



DN 65-125



DN 15-50

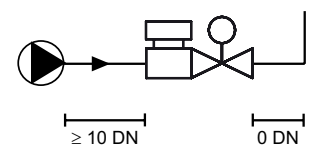
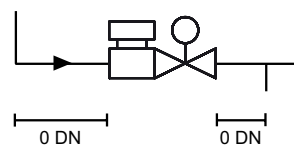

DN 65-125

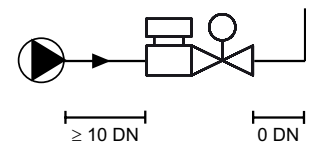
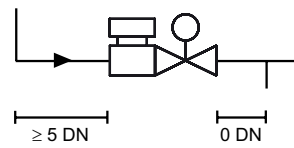

Nota: É necessário espaço livre acima do atuador/poço de sensor de temperatura para fácil montagem/desmontagem.

DN 15-50

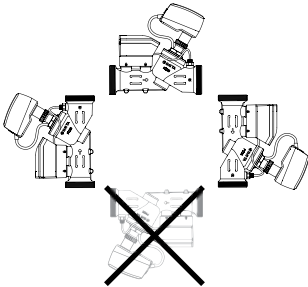

DN 65-125

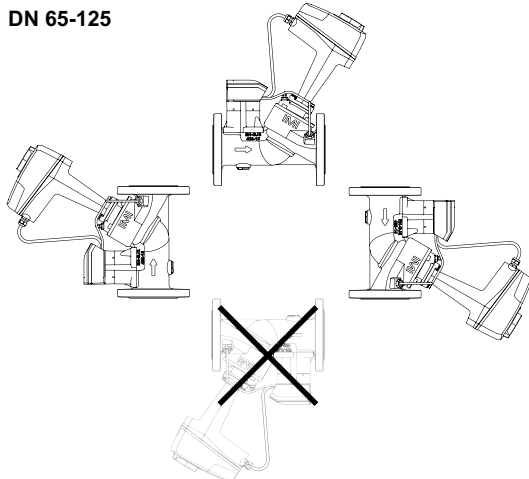

DN 15-50

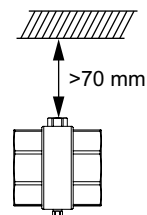
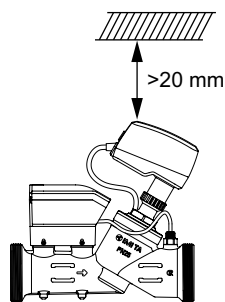

DN 65-125

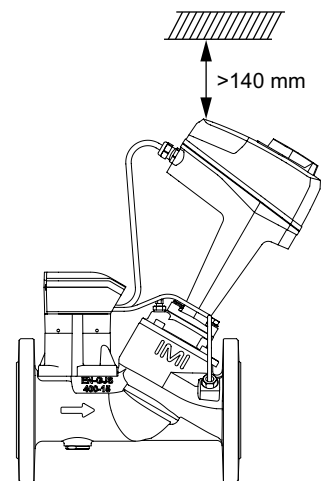

Itens

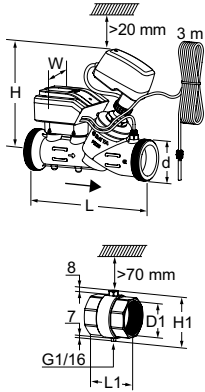

TA-Smart DN 15-50

Incluindo a caixa de temperatura e 3 m cabo de sensor de temperatura.

(10 m de cabo sob consulta, por favor contatar a IMI)

Rosca externa segundo ISO 228.

DN	d	L	H	W	Kvs	Kg	Código Item
15	G3/4	167	173	97	1,90	1,4	322231-00015
20	G1	180	174	97	3,15	1,6	322231-00020
25	G1 1/4	187	174	97	4,35	1,8	322231-00025
32	G1 1/2	200	199	97	7,28	2,1	322231-00032
40	G2	218	198	97	12,3	3,0	322231-00040
50	G2 1/2	239	198	97	21,2	3,9	322231-00050

Caixa de temperatura inclusa poço do sensor de temperatura

Inclusa na TA-Smart/-Dp DN 15-50.

Rosca interna segundo ISO 228

DN	D1	L1	H1
15*	G1/2	48	55
20*	G3/4	60	56
25	G1	62	61
32	G1 1/4	70	71
40	G1 1/2	70	77
50	G2	78	89

*) Pode-se conectar ao tubo liso mediante um acoplamento de compressão KOMBI.

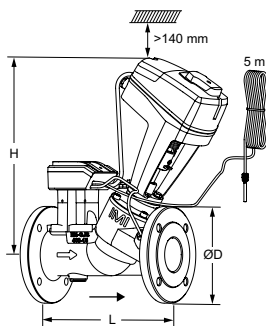

TA-Smart DN 65-125

Inclui poço de temperatura e 5 m cabo de sensor de temperatura.

(10 m de cabo sob consulta, por favor contatar a IMI)

Espaço livre >70 mm é necessário acima do poço do sensor de temperatura.

Rosca de acordo com a norma EN 1092-2, tipo 21.

DN	Número de furos por flange	ØD	L	H	Kvs	Kg	Código Item
PN 16							
65	4	185	290	377	49	16,5	322231-01265
80	8	200	310	380	73	18,6	322231-01280
100	8	220	350	438	120	29	322231-01290
125	8	250	400	444	190	35	322231-01291
PN 25							
65	8	185	290	377	49	16,5	322231-01365
80	8	200	310	380	73	18,6	322231-01380
100	8	235	350	438	120	29	322231-01390
125	8	270	400	444	190	35	322231-01391

→ = Sentido do fluxo

Kvs = m³/h para uma perda de carga de 1 bar com a válvula totalmente aberta.

Acessórios

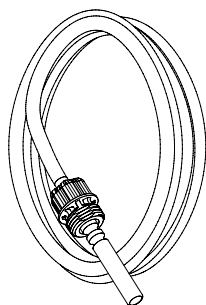

Sensor de temperatura

Incluso na TA-Smart/Fail-safe/-Dp.

(10 m de cabo sob consulta, por favor contatar a IMI)

Ferramenta para troca do sensor de temperatura está incluída.

Válvula DN	Comprimento [m]	Código Item
15-25	3	322230-01106
32-50	3	322230-01100
65-125	5	322230-01101

Poço de temperatura

Incluso na TA-Smart/Fail-safe/-Dp DN 65-125.

Para montagem direta no tubo. Espaço livre >70 mm é necessário acima do poço do sensor de temperatura.

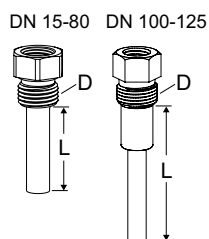

Válvula DN	D	L	Código Item
15-25	G1/4	14	322230-00401
15-25	G1/2	14	322230-00403
32-80	G1/4	30	322230-00400
32-80	G1/2	30	322230-00404
100-125	G3/8	58	322230-00402

Caixa de temperatura inclusa poço do sensor de temperatura

Inclusa na TA-Smart/-Dp DN 15-50.

A ser encomendado separadamente se o tamanho do tubo não corresponder ao tamanho da válvula.

Rosca interna segundo ISO 228

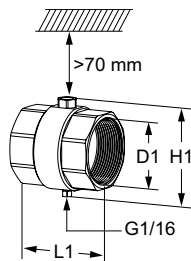

DN	D1	L1	H1	Código Item
15*	G1/2	48	55	322230-00015
20*	G3/4	60	56	322230-00020
25	G1	62	61	322230-00025
32	G1 1/4	70	71	322230-00032
40	G1 1/2	70	77	322230-00040
50	G2	78	89	322230-00050

*) Pode-se conectar ao tubo liso mediante um acoplamento de compressão KOMBI.

Ferramenta de serviço

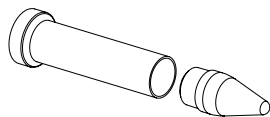

	Código Item
Para troca de sensor de temperatura	322033-00000
Para trocado cabo do TA-Slider	322033-00001

Isolamento térmico

Para aplicações de aquecimento e resfriamento sem condensação.

Material: EPP.

Classe de fogo: E (EN 13501-1), B2 (DIN 4102).

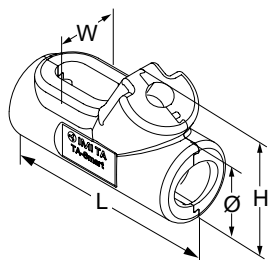

Para DN	L	H	W	Ø	Código Item
15	-	-	-	-	-
20	215	112	76	69	322230-00620
25	225	119	86	82	322230-00625
32	238	153	92	96	322230-00632
40	256	168	110	114	322230-00640
50	284	183	134	143	322230-00650

Conexões

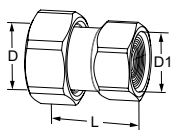

Conexão com rosca interna

Rosca segundo ISO 228. Comprimento de rosca segundo ISO 7-1.
Com porca. Latão

Válvula DN	D	D1	L*	Código Item
15	G3/4	G1/2	31,5	52 009-815
15	G3/4	G3/4	36,5	52 009-915
20	G1	G3/4	33,5	52 009-820
20	G1	G1	39,5	52 009-920
25	G1 1/4	G1	39	52 009-825
25	G1 1/4	G1 1/4	43	52 009-925
32	G1 1/2	G1 1/4	42	52 009-832
32	G1 1/2	G1 1/2	46	52 009-932
40	G2	G1 1/2	50	52 009-840
40	G2	G2	53	52 009-940
50	G2 1/2	G2	50	52 009-850
50	G2 1/2	G2 1/2	58	52 009-950

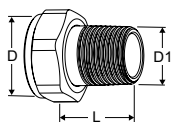

Conexão com rosca externa

Rosca segundo ISO 7-1.
Com porca. Latão

Válvula DN	D	D1	L*	Código Item
15	G3/4	R1/2	29	0601-02.350
20	G1	R3/4	32,5	0601-03.350
25	G1 1/4	R1	35	0601-04.350
32	G1 1/2	R1 1/4	38,5	0601-05.350

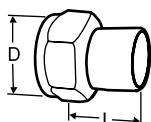

Acoplamento para soldar tubo de aço

Com porca. Latão/aço 1.0045 (EN 10025-2)

Válvula DN	D	Tubo DN	L*	Código Item
15	G3/4	15	36	52 009-015
20	G1	20	40	52 009-020
25	G1 1/4	25	40	52 009-025
32	G1 1/2	32	40	52 009-032
40	G2	40	45	52 009-040
50	G2 1/2	50	50	52 009-050

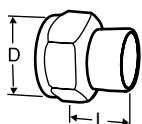

Acoplamento para soldar tubo de cobre

Com porca. Latão/bronze CC491K (EN 1982)

Válvula DN	D	Tubo Ø	L*	Código Item
15	G3/4	15	13	52 009-515
15	G3/4	16	13	52 009-516
20	G1	18	15	52 009-518
20	G1	22	18	52 009-522
25	G1 1/4	28	21	52 009-528
32	G1 1/2	35	26	52 009-535
40	G2	42	30	52 009-542
50	G2 1/2	54	35	52 009-554

*) Comprimento total (desde a superfície da vedação até o fim da conexão).

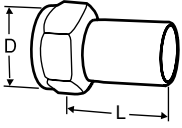

Conexão com extremidade lisa

Para conexão com acoplamento de pressão.

Com porca.

Latão/AMETAL®

Válvula DN	D	Tubo Ø	L*	Código Item
15	G3/4	15	39	52 009-315
20	G1	18	44	52 009-318
20	G1	22	48	52 009-322
25	G1 1/4	28	53	52 009-328
32	G1 1/2	35	59	52 009-335
40	G2	42	70	52 009-342
50	G2 1/2	54	80	52 009-354

*) Comprimento total (desde a superfície da vedação até o fim da conexão).